

DEWALT®



**Instruction Manual
Guide D'utilisation
Manual de instrucciones**

DWOAS9ST

String Trimmer Attachment

Accessoire Taille-Bordure

Conexión de Podadora de Cuerda

www.DEWALT.com

**If you have questions or comments, contact us.
Pour toute question ou tout commentaire, nous contacter.
Si tiene dudas o comentarios, contáctenos.**

1-800-4-DEWALT

English (**original instructions**)

4

Français (*traduction de la notice d'instructions originale*)

11

Español (*traducido de las instrucciones originales*)

20

DWOAS9ST

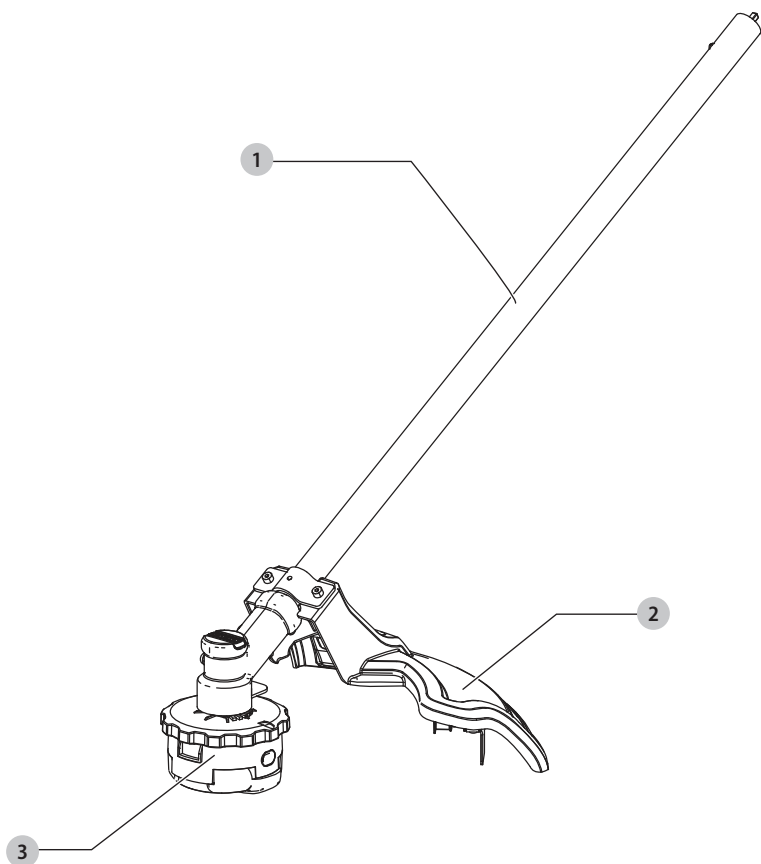

Components

- 1 String trimmer pole
- 2 Guard
- 3 Spool housing

Composants

- 1 Manche du taille-bordure
- 2 Protecteur
- 3 Boîtier de la bobine

Componentes

- 1 Poste de podadora de cuerda
- 2 Protección
- 3 Alojamiento de carrete

Fig. B

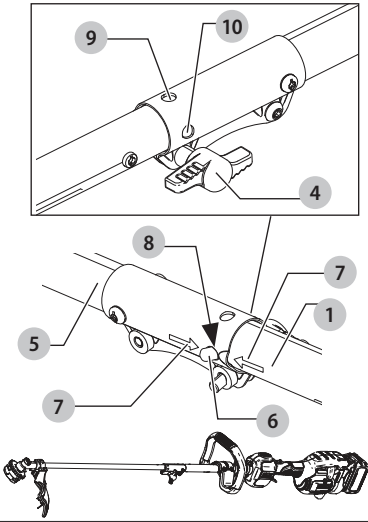

Fig. C

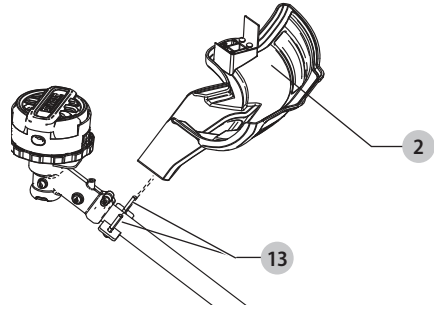

Fig. D

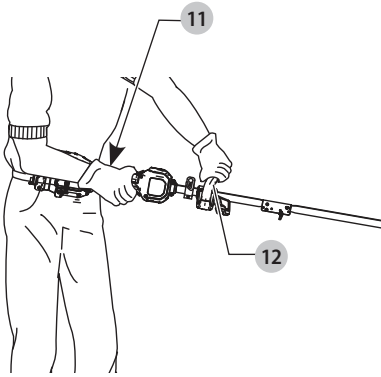

Fig. E

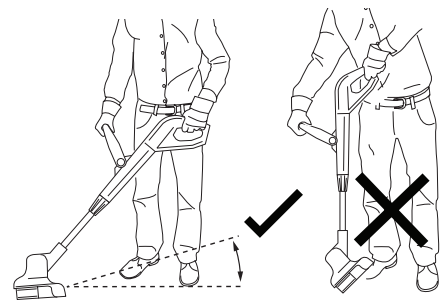

Fig. F

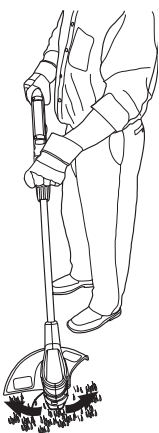

Fig. G



Fig. H

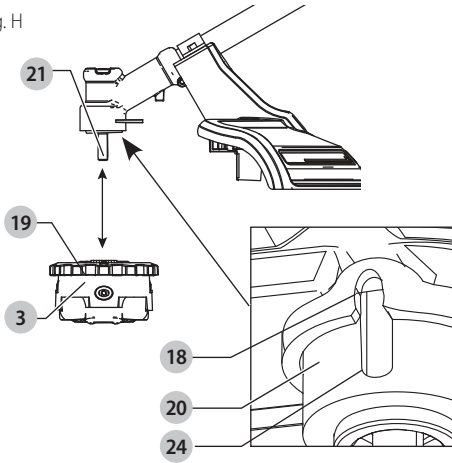

Fig. I

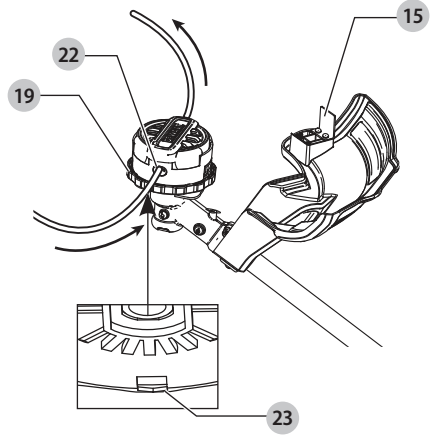

Fig. J

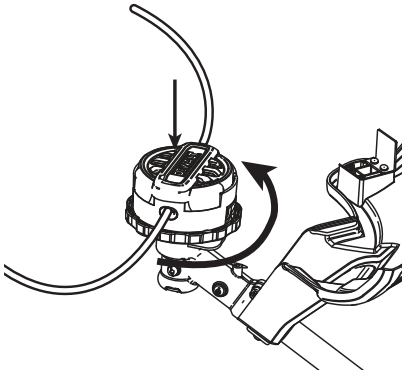

Fig. K

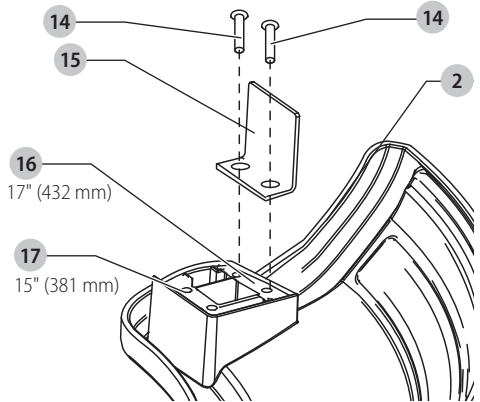
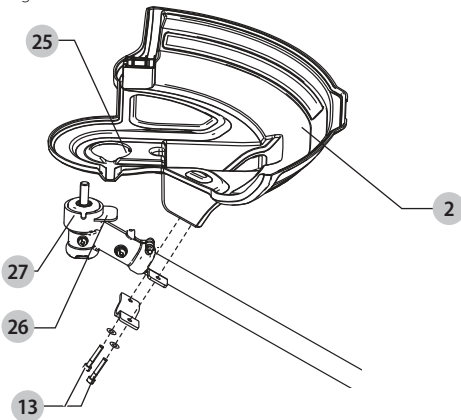

Fig. L





WARNING: Read all safety warnings and all instructions. Failure to follow the warnings and instructions may result in electric shock, fire and/or serious injury.



WARNING: To reduce the risk of injury, read the instruction manual.

Intended Use

This string trimmer attachment is to be used only with DEWALT powerheads. Your string trimmer has been designed for professional and residential trimming applications. DO NOT use this tool for any job other than its intended use.

This is not an edger and is not intended for edging.

DO NOT use under wet conditions or in the presence of flammable liquids or gases.

DO NOT let children come into contact with the tool. Supervision is required when inexperienced operators use this tool.

Definitions: Safety Alert Symbols and Words

This instruction manual uses the following safety alert symbols and words to alert you to hazardous situations and your risk of personal injury or property damage.



DANGER: Indicates an imminently hazardous situation which, if not avoided, **will** result in **death or serious injury**.



WARNING: Indicates a potentially hazardous situation which, if not avoided, **could** result in **death or serious injury**.



CAUTION: Indicates a potentially hazardous situation which, if not avoided, **may** result in **minor or moderate injury**.



(Used without word) Indicates a safety related message.

NOTICE: Indicates a practice **not related to personal injury** which, if not avoided, **may** result in **property damage**.

GENERAL POWER TOOL SAFETY WARNINGS



WARNING: Read all safety warnings, instructions, illustrations and specifications provided with this power tool. Failure to follow all instructions listed below may result in electric shock, fire and/or serious injury.

SAVE ALL WARNINGS AND INSTRUCTIONS FOR FUTURE REFERENCE.

The term "power tool" in the warnings refers to your mains-operated (corded) power tool or battery-operated (cordless) power tool.

1) Work Area Safety

- Keep work area clean and well lit.** Cluttered or dark areas invite accidents.
- Do not operate power tools in explosive atmospheres, such as in the presence of flammable liquids, gases or dust.** Power tools create sparks which may ignite the dust or fumes.

- Keep children and bystanders away while operating a power tool.** Distractions can cause you to lose control.

2) Electrical Safety

- Power tool plugs must match the outlet. Never modify the plug in any way. Do not use any adapter plugs with earthed (grounded) power tools.** Unmodified plugs and matching outlets will reduce risk of electric shock.
- Avoid body contact with earthed or grounded surfaces, such as pipes, radiators, ranges and refrigerators.** There is an increased risk of electric shock if your body is earthed or grounded.
- Do not expose power tools to rain or wet conditions.** Water entering a power tool will increase the risk of electric shock.
- Do not abuse the cord. Never use the cord for carrying, pulling or unplugging the power tool. Keep cord away from heat, oil, sharp edges or moving parts.** Damaged or entangled cords increase the risk of electric shock.
- When operating a power tool outdoors, use an extension cord suitable for outdoor use.** Use of a cord suitable for outdoor use reduces the risk of electric shock.
- If operating a power tool in a damp location is unavoidable, use a ground fault circuit interrupter (GFCI) protected supply.** Use of a GFCI reduces the risk of electric shock.

3) Personal Safety

- Stay alert, watch what you are doing and use common sense when operating a power tool. Do not use a power tool while you are tired or under the influence of drugs, alcohol or medication.** A moment of inattention while operating power tools may result in serious personal injury.
- Use personal protective equipment. Always wear eye protection.** Protective equipment such as a dust mask, non-skid safety shoes, hard hat, or hearing protection used for appropriate conditions will reduce personal injuries.
- Prevent unintentional starting. Ensure the switch is in the off-position before connecting to power source and/or battery pack, picking up or carrying the tool.** Carrying power tools with your finger on the switch or energizing power tools that have the switch on invites accidents.
- Remove any adjusting key or wrench before turning the power tool on.** A wrench or a key left attached to a rotating part of the power tool may result in personal injury.
- Do not overreach. Keep proper footing and balance at all times.** This enables better control of the power tool in unexpected situations.
- Dress properly. Do not wear loose clothing or jewelry. Keep your hair, clothing and gloves away from moving parts.** Loose clothes, jewelry or long hair can be caught in moving parts.

- g) **If devices are provided for the connection of dust extraction and collection facilities, ensure these are connected and properly used.** Use of dust collection can reduce dust-related hazards.
- h) **Do not let familiarity gained from frequent use of tools allow you to become complacent and ignore tool safety principles.** A careless action can cause severe injury within a fraction of a second.

4) Power Tool Use and Care

- a) **Do not force the power tool. Use the correct power tool for your application.** The correct power tool will do the job better and safer at the rate for which it was designed.
- b) **Do not use the power tool if the switch does not turn it on and off.** Any power tool that cannot be controlled with the switch is dangerous and must be repaired.
- c) **Disconnect the plug from the power source and/or remove the battery pack, if detachable, from the power tool before making any adjustments, changing accessories, or storing power tools.** Such preventive safety measures reduce the risk of starting the power tool accidentally.
- d) **Store idle power tools out of the reach of children and do not allow persons unfamiliar with the power tool or these instructions to operate the power tool.** Power tools are dangerous in the hands of untrained users.
- e) **Maintain power tools and accessories. Check for misalignment or binding of moving parts, breakage of parts and any other condition that may affect the power tool's operation. If damaged, have the power tool repaired before use.** Many accidents are caused by poorly maintained power tools.
- f) **Keep cutting tools sharp and clean.** Properly maintained cutting tools with sharp cutting edges are less likely to bind and are easier to control.
- g) **Use the power tool, accessories and tool bits etc. in accordance with these instructions, taking into account the working conditions and the work to be performed.** Use of the power tool for operations different from those intended could result in a hazardous situation.
- h) **Keep handles and grasping surfaces dry, clean and free from oil and grease.** Slippery handles and grasping surfaces do not allow for safe handling and control of the tool in unexpected situations.

5) Battery Tool Use and Care

- a) **Recharge only with the charger specified by the manufacturer.** A charger that is suitable for one type of battery pack may create a risk of fire when used with another battery pack.
- b) **Use power tools only with specifically designated battery packs.** Use of any other battery packs may create a risk of injury and fire.
- c) **When battery pack is not in use, keep it away from other metal objects, like paper clips, coins, keys, nails, screws or other small metal objects,**

that can make a connection from one terminal to another. Shorting the battery terminals together may cause burns or a fire.

- d) **Under abusive conditions, liquid may be ejected from the battery; avoid contact. If contact accidentally occurs, flush with water. If liquid contacts eyes, additionally seek medical help.** Liquid ejected from the battery may cause irritation or burns.
- e) **Do not use a battery pack or tool that is damaged or modified.** Damaged or modified batteries may exhibit unpredictable behavior resulting in fire, explosion or risk of injury.
- f) **Do not expose a battery pack or tool to fire or excessive temperature.** Exposure to fire or temperature above 265 °F (130 °C) may cause explosion.
- g) **Follow all charging instructions and do not charge the battery pack or tool outside the temperature range specified in the instructions.** Charging improperly or at temperatures outside the specified range may damage the battery and increase the risk of fire.

6) Service

- a) **Have your power tool serviced by a qualified repair person using only identical replacement parts.** This will ensure that the safety of the power tool is maintained.
- b) **Never service damaged battery packs.** Service of battery packs should only be performed by the manufacturer or authorized service providers.

SAFETY INSTRUCTIONS



WARNING: When using mains-powered appliances, basic safety precautions, including the following, should always be followed to reduce the risk of fire, electric shock, personal injury and material damage.



WARNING: When using the machine the safety rules must be followed. For your own safety and bystanders please read these instructions before operating the machine. Please keep the instructions safe for later use.

- Read all of this manual carefully before operating the appliance.
- The intended use is described in this manual. The use of any accessory or attachment or the performance of any operation with this appliance other than those recommended in this instruction manual may present a risk of personal injury.
- Retain this manual for future reference.

IMPORTANT

**READ CAREFULLY BEFORE USE
KEEP FOR FUTURE REFERENCE**

SAFE OPERATING PRACTICES

Training

- a) **Read the instructions carefully.** Be familiar with the controls and the correct use of the machine.

- b) **Never allow children or people unfamiliar with these instructions to use the machine.** Local regulations can restrict the age of the operator.
- c) Keep in mind that the operator or user is responsible for accidents or hazards occurring to other people or their property.

Preparation

- a) Before use, always visually inspect the machine for damaged, missing or misplaced guards or shields.
- b) Never operate the machine while people, especially children, or pets are nearby.

Operation

- a) Wear eye protection and stout shoes at all times while operating the machine.
- b) Avoid using the machine in bad weather conditions especially when there is a risk of lightning.
- c) Use the machine only in daylight or good artificial light.
- d) Never operate the machine with damaged guards or shields or without guards or shields in place.
- e) Switch on the motor only when the hands and feet are away from the cutting means.
- f) Always disconnect the machine from the power supply (i.e. remove the plug from the mains, remove the disabling device or removable battery)
- whenever the machine is left unattended;
 - before clearing a blockage;
 - before checking, cleaning or working on the machine;
 - after striking a foreign object;
 - whenever the machine starts vibrating abnormally.
- g) Take care against injury to feet and hands from the cutting means.
- h) Always ensure that the ventilation openings are kept clear of debris.
- i) Remove any objects that may cause kickback, such as branches and rocks.
- j) Check for loose fasteners and damaged parts.
- k) Hold the tool using only the designated gripping surfaces: **the powerhead housing and the auxiliary handle (see Fig. D).** Do not use the pole as a gripping surface.

Maintenance and Storage

- a) **Disconnect the machine from the power supply (i.e. remove the plug from the mains, remove the disabling device or removable battery) before carrying out maintenance or cleaning work.**
- b) Use only the manufacturer's recommended replacement parts and accessories.
- c) **Inspect and maintain the machine regularly.** Have the machine repaired only by an authorized repairer.
- d) When not in use, store the machine out of the reach of children.
- e) **Clean before storing, including the use of guards.**

ADDITIONAL SAFETY INSTRUCTIONS FOR GRASS TRIMMERS



WARNING: Cutting elements continue to rotate after the motor is switched off.

- Wear long pants to protect your legs from flying debris.
- Wear appropriate footwear to protect your feet from debris, including flying debris.
- Before using the appliance, check that your cutting path is free from sticks, stones, wire and any other obstacles.
- To reduce the risk of rebound (ricochet) injury, work going away from any nearby solid object such as a wall, steps, large stone, tree, etc. Use great care when working close to solid objects and where necessary, do trimming by hand.
- Only use the appliance in the upright position, with the cutting line near the ground. Never switch the appliance on in any other position.
- Move slowly when using the appliance. Be aware that freshly cut grass is damp and slippery.
- Do not work on steep slopes. Work across the face of slopes, not up and down.
- Do not overreach. Keep proper footing and balance at all times.
- Never cross gravel paths or roads while the appliance is running.
- Avoid accidental starting. Do not carry with your finger on the trigger when the battery is installed.
- Never touch the cutting line while the appliance is running.
- Do not put the appliance down until the cutting line has come to a complete standstill.
- Use only the appropriate type of cutting line. Never use metal cutting line, metal wire, cable, rope or fishing line.
- Keep face, hands and feet away from the cutting line and blade at all times, especially when switching on the motor.
- Before using the appliance and after any impact, check for signs of wear or damage and repair as necessary.
- If you strike or become entangled with an object, stop the appliance immediately. Remove battery, check for damage and have any damage repaired before continuing. Do not operate with a broken hub or spool.
- Take care against injury from any device fitted for trimming the filament line length. After extending new cutter line always return the machine to its normal operating position before switching on.
- Close supervision is necessary when the appliance is used near children.
- This appliance is not intended for use by young or infirm persons without supervision.
- This appliance is not to be used as a toy.
- Use in a dry location only. Do not allow the appliance to become wet.
- Do not immerse the appliance in water.
- Do not open the body casing. There are not user-serviceable parts inside
- Do not operate the appliance in explosive atmospheres, such as in the presence of flammable liquids, gases or dust.

- When the appliance is stored or transported in a vehicle it should be placed in the trunk or restrained to prevent movement following sudden changes in speed or direction.
- When not in use, the appliance should be stored in a dry, well ventilated place out of reach of children.
- Children should not have access to stored appliances.

Safety of Others

- This appliance is not intended for use by persons (including children) with reduced physical, sensory or mental capabilities, or lack of experience and knowledge, unless they have been given supervision or instruction concerning use of the appliance by a person responsible for their safety.
- Children must be supervised to ensure that they do not play with the appliance.
- Keep all bystanders away. Make sure that other persons and pets are at least 100 ft (30 m) away.

Additional Safety Information

 **WARNING:** Never modify the power tool or any part of it. Damage or personal injury could result.

 **WARNING: ALWAYS** use safety glasses. Everyday eyeglasses are NOT safety glasses. Also use face or dust mask if operation is dusty. ALWAYS WEAR CERTIFIED SAFETY EQUIPMENT:

- ANSI Z87.1 eye protection (CAN/CSA Z94.3),
- ANSI S12.6 (S3.19) hearing protection,
- NIOSH/OSHA/MSHA respiratory protection.

 **WARNING:** Some dust contains chemicals known to State of California to cause cancer, birth defects or other reproductive harm. Some examples of these chemicals are:

- compounds in fertilizers,
- compounds in insecticides, herbicides and pesticides,
- arsenic and chromium from chemically treated lumber.

To reduce your exposure to these chemicals, wear approved safety equipment such as dust masks that are specially designed to filter out microscopic particles.













 **WARNING:** Use of this tool can generate and/or disperse dust, which may cause serious and permanent respiratory or other injury. Always use NIOSH/OSHA approved respiratory protection appropriate for the dust exposure. Direct particles away from face and body.

 **WARNING: Always wear proper personal hearing protection that conforms to ANSI S12.6 (S3.19) during use.** Under some conditions and duration of use, noise from this product may contribute to hearing loss.

 **CAUTION: When not in use, place tool on its side on a stable surface where it will not cause a tripping or falling hazard.** Some tools with a large battery pack will stand upright but may be easily knocked over.

- **Air vents often cover moving parts and should be avoided.** Loose clothes, jewelry or long hair can be caught in moving parts.

The label on your tool may include the following symbols. The symbols and their definitions are as follows:

V.....volts	 or AC.....alternating current
Hz.....hertz	 or AC/DC.....alternating or direct current
min.....minutes	Class II Construction (double insulated)
== or DC.....direct current	 n ₀no load speed
Class I Construction (grounded)	n.....rated speed
.../min.....per minute	earthing terminal
BPM.....beats per minute	safety alert symbol
IPM.....impacts per minute	visible radiation
RPM.....revolutions per minute	wear respiratory protection
sfpn.....surface feet per minute	wear eye protection
SPM.....strokes per minute	wear hearing protection
A.....amperes	read all documentation
W.....watts	
Wh.....watt hours	

ASSEMBLY AND ADJUSTMENTS

 **WARNING: To reduce the risk of serious personal injury, turn unit off and remove the battery pack before making any adjustments or removing/installing attachments or accessories.** An accidental start-up can cause injury.





Powerhead (Fig. B)

 **WARNING:** To reduce risk of injury:

- Before any use, be sure everyone using this product reads and understands all safety instructions and other information contained in the powerhead and attachment manuals.
- Never apply power without an attachment being properly mounted to the powerhead.

 **WARNING: To reduce the risk of serious personal injury, turn unit off and remove the battery pack before making any adjustments or removing/installing attachments or accessories.** An accidental start-up can cause injury.

 **WARNING:** This string trimmer attachment is to be used only with DeWALT powerheads.

Your string trimmer is designed such that the powerhead can separate from the string trimmer attachment by turning the knob  counterclockwise, depressing the latching button  and gently pulling them apart by their poles  .

This should only be done with the power switch off and the battery pack removed. Inside the upper powerhead pole  is a mechanical coupling that will spin if the powerhead is turned on. This coupling can cause severe injury if contacted while the powerhead is operating.

NOTE: Ensure the attachment is fully engaged and the knob is fully tightened before operating. Check for proper engagement and tightness during use.

Assembling the String Trimmer

Attachment to the Powerhead (Fig. A, B)

1. The upper powerhead pole **5** is equipped with three latching holes **8**, **9**, **10**, for the latching button **6**.
2. When installing the string trimmer attachment **1** into the upper powerhead pole **5**, use the arrows **7** to align the latching button **6** with latching hole **8**, as shown in Fig. B.

NOTE: To properly engage the latching button **6** with the latching hole **8**, slightly rotate the powerhead pole **5** and move it axially until the latching button engages the latching hole.

DO NOT insert the latching button into latching hole **9**, or **10**. Doing so will position the string trimmer attachment in an incorrect orientation which could create a safety hazard. Latching holes **9** and **10** are for other attachments.

3. Turn the knob **4** to secure the attachment.
4. When properly assembled, it should look like Fig. B. If it does not, do not use, disassemble and re-align the string trimmer attachment **1** so the latching button **6** engages with latching hole **8** as shown in Fig. B.

Assembling the Guard (Fig. C)

1. Slide the guard **2** into place as shown in Fig. C.
2. Secure with the guard screws and washers **13** and washers, tighten securely.

OPERATION

WARNING: To reduce the risk of serious personal injury, turn unit off and remove the battery pack before making any adjustments or removing/installing attachments or accessories. An accidental start-up can cause injury.

Proper Hand Position (Fig. D, E)

WARNING: To reduce the risk of serious personal injury, ALWAYS use proper hand position as shown.

WARNING: To reduce the risk of serious personal injury, ALWAYS hold securely in anticipation of a sudden reaction.

WARNING: Hold the tool using only the designated gripping surfaces: The powerhead handle and the auxiliary handle.

WARNING: Do not use the pole as a gripping surface.

Proper hand position requires one hand on the powerhead handle **11** and one hand on the auxiliary handle **12**.

Trimming (Fig. E–G)

With the string trimmer on, angle it and swing side to side as shown in Fig. E, F.

Maintain a minimum distance of 24" (610 mm) between the guard and your feet as shown in Fig. G.



WARNING: Keep the rotating string roughly parallel with the ground (tilted no more than 30°). This trimmer is not an edger. DO NOT TILT the trimmer so that the string is spinning near a right angle to the ground. Flying debris can cause serious injury.

Bump Feed Trimmer Line Feed

Your trimmer uses 0.08" (2.0 mm) diameter nylon line. Cutting line will wear faster and require more feeding if the cutting is done along sidewalks or other abrasive surfaces or heavier weeds are being cut.

As you use the trimmer, the string will get shorter due to wear. Gently bump the trimmer on the ground while running at normal speed and the line will feed.

NOTE: Extending nylon line beyond the 17" (432 mm) swath will negatively affect performance, runtime, and the life of the trimmer due to potential of damaging motor. Doing so may void the warranty.

Helpful Cutting Tips

- Use the tip of the string to do the cutting; do not force string head into uncut grass.
- Wire and picket fences cause extra string wear, even breakage. Stone and brick walls, curbs, and wood may wear string rapidly.
- Do not allow spool cap to drag on ground or other surfaces.
- In long growth, cut from the top down and do not exceed 12" (300 mm) high.
- Keep trimmer tilted toward the area being cut; this is the best cutting area.
- The trimmer cuts when passing the unit from the left to right. This will avoid throwing debris at the operator.
- Avoid trees and shrubs. Tree bark, wood moldings, siding, and fence posts can easily be damaged by the string.

MAINTENANCE



WARNING: To reduce the risk of serious personal injury, turn unit off and remove the battery pack before making any adjustments or removing/installing attachments or accessories. An accidental start-up can cause injury.

Your DEWALT power tool has been designed to operate over a long period of time with a minimum of maintenance. Continuous satisfactory operation depends upon proper tool care and regular cleaning.

Cleaning



WARNING: Blow dirt and dust out of all air vents with clean, dry air at least once a week. To minimize the risk of eye injury, always wear ANSI Z87.1 approved eye protection when performing this procedure.



WARNING: Never use solvents or other harsh chemicals for cleaning the non-metallic parts of the tool. These chemicals may weaken the plastic materials used in these parts. Use a cloth dampened only with water and mild soap. Never let any liquid get inside the tool; never immerse any part of the tool into a liquid.

Accessories

WARNING: Since accessories, other than those offered by DEWALT, have not been tested with this product, use of such accessories with this tool could be hazardous. To reduce the risk of injury, only DEWALT recommended accessories should be used with this product.

Recommended accessories for use with your tool are available at extra cost from your local dealer or authorized service center. If you need assistance in locating any accessory, please contact DEWALT call 1-800-4-DEWALT (1-800-433-9258) or visit our website: www.dewalt.com.

WARNING: To reduce the risk of serious personal injury, turn appliance off and remove battery before making any adjustments or removing/installing attachments or accessories.

WARNING: The use of any accessory not recommended by DEWALT for use with this appliance could be hazardous.

WARNING: Do not use any blades, or any accessory or attachment other than those recommended by DEWALT on this trimmer. Serious injury or product damage may result.

CAUTION: Use only DEWALT replacement spools and line. All line must be spiral-shaped with smooth, round edges. Using any other manufacturer's line can reduce performance, damage the trimmer or cause personal injury.

Your trimmer uses 0.08" (2.0 mm) diameter line, however a 0.095" (2.4 mm) line may be used. Other sizes may degrade performance or cause damage to the trimmer. Other sizes may degrade performance or cause damage to the trimmer.

Replacing Spool Assembly (Fig. H)

1. Rotate the spool housing **3** until the hole **24** in the spindle plate aligns with notch **18** in the motor housing. Insert a screwdriver through the notch and into the hole, to prevent the spindle from turning.
2. Unscrew and remove the spool housing by turning the spool grip cover **19** clockwise.
NOTE: Do not try to remove the spool housing by turning the spool housing **3**.
3. Remove spindle plate **20** before installing a new spool. Remove any dirt and grass from the motor housing and spindle plate.
4. Install spindle plate **20** onto the spindle **21**, so the double D shaped retaining nut on the spindle sits inside the base of the spindle plate.
5. Align the spindle plate hole and notch, insert the screwdriver back into the hole and thread the new spool housing counterclockwise. Securely tighten the new spool housing onto the spindle **21**.

Reloading the Cutting Line (Fig. I, J)

WARNING: To reduce the risk of serious personal injury, turn unit off and remove the battery pack before making any adjustments or removing/installing attachments or accessories, when replacing line, or prior to cleaning. An accidental start-up can cause injury.

CAUTION: Use only DEWALT replacement spools and line. Using any other manufacturer's line can reduce performance, damage the trimmer or cause personal injury.

Your trimmer uses 0.08" (2.0 mm) diameter line that is spiral-shaped with smooth round edges. Do not use other size lines. This can degrade performance, cause damage to the unit or injury.

CAUTION: To avoid appliance damage, if the cutting line protrudes beyond the trimming blade, cut it off so that it just reaches the blade.

Use only DEWALT replacement line.

1. Remove battery.
2. Cut a max of 20' (6 m) length of 0.08" (2.0 mm) trimmer line.
3. Align spool housing eyelets **22** with the arrow **23** on the spool grip cover **19** as shown in Figure I.
4. Thread one end of the trimmer line through an eyelet. Guide the line through to the second eyelet and continue to pull the line through until there are equal lengths of string on each side of the spool housing.
5. Secure the spool cap from moving with one hand. Using your other hand, wind the string onto the spool by rotating the spool grip cover counterclockwise. Continue winding until 5" (130 mm) of string remain on each side of the spool housing as shown in Fig. J.

Adjusting the String Cutting Blade (Fig. K)

WARNING: To reduce the risk of serious personal injury, turn unit off and remove the battery pack before making any adjustments or removing/installing attachments or accessories, when replacing line, or prior to cleaning. An accidental start-up can cause injury.

WARNING: Do not operate the trimmer without a cutting blade installed.

The cutting swath of this string trimmer is adjustable to 15" or 17" (381 mm or 432 mm).

1. With a screwdriver, remove the two screws **14** that secure the cutting blade **15** onto the guard **2**.
2. Position the loose cutting blade **15** at the desired cutter slot (15" **17** or 17" **16** (381 mm or 432 mm)) as shown in Fig. K.
3. With a screwdriver, install the two screws **14** to secure the cutting blade **15** onto the guard **2**.

Replacing Guard With Extended Coverage Guard (Fig. A, L)

An extended coverage guard is available (sold separately) for extra coverage if desired. Use DeWALT replacement guard Part Number N905733.



WARNING: *Never operate appliance without guard firmly in place.*

1. Remove the spool housing as described in the **Replacing Spool Assembly** section.
2. Remove the two guard screws **13** shown in Fig. L.
3. Lift the guard off at an angle as shown in Fig. L.
4. To attach a new guard, slide the tab **25** of the new guard under the lip **26** of the motor housing **27**, then lower the back of the guard into place as shown in Fig. A.
5. Replace and securely tighten the two guard screws **13**.
6. Replace the spool housing as described in the **Replacing Spool Assembly** section.

Repairs

The charger and battery pack are not serviceable. There are no serviceable parts inside the charger or battery pack.



WARNING: *To assure product SAFETY and RELIABILITY, repairs, maintenance and adjustment (including brush inspection and replacement, when applicable) should be performed by a DeWALT factory service center or a DeWALT authorized service center. Always use identical replacement parts.*

Register Online

Thank you for your purchase. Register your product now for:

- **WARRANTY SERVICE:** Registering your product will help you obtain more efficient warranty service in case there is a problem with your product.
- **CONFIRMATION OF OWNERSHIP:** In case of an insurance loss, such as fire, flood or theft, your registration of ownership will serve as your proof of purchase.
- **FOR YOUR SAFETY:** Registering your product will allow us to contact you in the unlikely event a safety notification is required under the Federal Consumer Safety Act.
- Register online at www.dewalt.com

Three Year Limited Warranty

DeWALT will repair or replace, without charge, any defects due to faulty materials or workmanship for three years from the date of purchase (two years for batteries). This warranty does not cover part failure due to normal wear or tool abuse. For further detail of warranty coverage and warranty repair information, visit www.dewalt.com or call 1-800-4-DEWALT (1-800-433-9258). This warranty does not apply to accessories or damage caused where repairs have been made or attempted by others. THIS LIMITED WARRANTY IS GIVEN IN LIEU OF ALL OTHERS, INCLUDING THE IMPLIED WARRANTY OF MERCHANTABILITY AND FITNESS FOR A PARTICULAR PURPOSE, AND EXCLUDES ALL INCIDENTAL OR CONSEQUENTIAL DAMAGES. Some states do not allow limitations on how long an implied warranty lasts or the exclusion or limitation of incidental or consequential damages, so these limitations may not apply to you. This warranty gives you specific legal rights and you may have other rights which vary in certain states or provinces.

In addition to the warranty DeWALT tools are covered by our:

2 YEARS FREE SERVICE

DeWALT will maintain the tool and replace worn parts caused by normal use, for free, any time during the first two years after purchase.

2 YEARS FREE SERVICE ON DeWALT BATTERY PACKS

DC9071, DC9091, DC9096, DC9182, DC9280, DC9360, DCB120, DCB122, DCB124, DCB127, DCB201, DCB203BT, DCB207, DCB361

3 YEARS FREE SERVICE ON DeWALT BATTERY PACKS

DCB200, DCB203, DCB204, DCB204BT, DCB205, DCB205BT, DCB206, DCB208, DCB230, DCB240, DCB606, DCB609, DCB612, DCB615

NOTE: Battery warranty voided if the battery pack is tampered with in any way. DeWALT is not responsible for any injury caused by tampering and may prosecute warranty fraud to the fullest extent permitted by law.

90 DAY MONEY BACK GUARANTEE

If you are not completely satisfied with the performance of your DeWALT Power Tool or Nailer for any reason, you can return it within 90 days from the date of purchase with a receipt for a full refund – no questions asked.

LATIN AMERICA: This warranty does not apply to products sold in Latin America. For products sold in Latin America, see country specific warranty information contained in the packaging, call the local company or see website for warranty information.

FREE WARNING LABEL REPLACEMENT: If your warning labels become illegible or are missing, call 1-800-4-DEWALT (1-800-433-9258) for a free replacement.



AVERTISSEMENT : lire tous les avertissements de sécurité et toutes les directives. Le non-respect des avertissements et des directives pourrait se solder par un choc électrique, un incendie et/ou une blessure grave.



AVERTISSEMENT : afin de réduire le risque de blessures, lire le mode d'emploi de l'outil.

Utilisation prévue

Cet accessoire coupe-bordure doit être utilisé seulement avec les moteurs DEWALT. Votre coupe-bordure est conçu pour des applications de coupe professionnelles et résidentielles. NE PAS utiliser cet outil pour toute autre tâche que son usage prévu.

Ce n'est pas une déligneuse et ce n'est pas conçu pour être utilisé à des fins de déligneage.

NE PAS utiliser en conditions mouillées ou en présence de liquides ou gaz inflammables.

NE PAS laisser les enfants entrer en contact avec l'outil.

Une supervision est requise lorsque des utilisateurs inexpérimentés utilisent cet outil.

Définitions : symboles et termes

d'alarmes sécurité

Ces guides d'utilisation utilisent les symboles et termes d'alarmes sécurité suivants pour vous prévenir de situations dangereuses et de risques de dommages corporels ou matériels.



DANGER : indique une situation dangereuse imminente qui, si elle n'est pas évitée, **entraînera la mort ou des blessures graves.**



AVERTISSEMENT : indique une situation potentiellement dangereuse qui, si elle n'est pas évitée, **pourrait entraîner la mort ou des blessures graves.**



ATTENTION : indique une situation potentiellement dangereuse qui, si elle n'est pas évitée, **pourrait entraîner des blessures légères ou modérées.**



(Si utilisé sans aucun terme) Indique un message propre à la sécurité.

AVIS : indique une pratique ne posant **aucun risque de dommages corporels** mais qui par contre, si rien n'est fait pour l'éviter, **pourrait poser des risques de dommages matériels.**

AVERTISSEMENTS GÉNÉRAUX SUR LA SÉCURITÉ DES OUTILS



AVERTISSEMENT : lisez tous les avertissements de sécurité, toutes les instructions, les illustrations et les caractéristiques fournis avec cet outil électrique. Ne pas suivre toutes les instructions comprises aux présentes peut conduire à un choc électrique, un incendie et/ou des blessures graves.

CONSERVER TOUS LES AVERTISSEMENTS ET TOUTES LES DIRECTIVES POUR UN USAGE ULTÉRIEUR

Le terme « outil électrique » cité dans les avertissements se rapporte à votre outil électrique à alimentation sur secteur (avec fil) ou par piles (sans fil).

1) Sécurité du lieu de travail

- Tenir l'aire de travail propre et bien éclairée.**
Les lieux encombrés ou sombres sont propices aux accidents.
- Ne pas faire fonctionner d'outils électriques dans un milieu déflamant, tel qu'en présence de liquides, de gaz ou de poussières inflammables.**
Les outils électriques produisent des étincelles qui pourraient enflammer la poussière ou les vapeurs.
- Éloigner les enfants et les personnes à proximité pendant l'utilisation d'un outil électrique.** Une distraction pourrait en faire perdre la maîtrise à l'utilisateur.

2) Sécurité en matière d'électricité

- Les fiches des outils électriques doivent correspondre à la prise. Ne jamais modifier la fiche d'aucune façon. Ne jamais utiliser de fiche d'adaptation avec un outil électrique mis à la terre.** Le risque de choc électrique sera réduit par l'utilisation de fiches non modifiées correspondant à la prise.
- Éviter tout contact physique avec des surfaces mises à la terre comme des tuyaux, des radiateurs, des cuisinières et des réfrigérateurs.** Le risque de choc électrique est plus élevé si votre corps est mis à la terre.
- Ne pas exposer les outils électriques à la pluie ou à l'humidité.** La pénétration de l'eau dans un outil électrique augmente le risque de choc électrique.
- Ne pas utiliser le cordon de façon abusive. Ne jamais utiliser le cordon pour transporter, tirer ou débrancher un outil électrique. Tenir le cordon éloigné de la chaleur, de l'huile, des bords tranchants et des pièces mobiles.** Les cordons endommagés ou enchevêtrés augmentent les risques de choc électrique.
- Pour l'utilisation d'un outil électrique à l'extérieur, se servir d'une rallonge convenant à cette application.** L'utilisation d'une rallonge conçue pour l'extérieur réduira les risques de choc électrique.
- S'il est impossible d'éviter l'utilisation d'un outil électrique dans un endroit humide, brancher l'outil dans une prise ou sur un circuit d'alimentation dotés d'un disjoncteur de fuite à la terre (GFCI).** L'utilisation de ce type de disjoncteur réduit les risques de choc électrique.

3) Sécurité personnelle

- Être vigilant, surveiller le travail effectué et faire preuve de jugement lorsqu'un outil électrique est utilisé. Ne pas utiliser d'outil électrique en cas de fatigue ou sous l'influence de drogues, d'alcool ou de médicaments.** Un simple moment d'inattention en utilisant un outil électrique peut entraîner des blessures corporelles graves.

- b) **Utiliser des équipements de protection individuelle. Toujours porter une protection oculaire.** L'utilisation d'équipements de protection comme un masque antipoussière, des chaussures antidérapantes, un casque de sécurité ou des protecteurs auditifs lorsque la situation le requiert réduira les risques de blessures corporelles.
- c) **Empêcher les démarrages intempestifs. S'assurer que l'interrupteur se trouve à la position d'arrêt avant de relier l'outil à une source d'alimentation et/ou d'insérer un bloc-piles, de ramasser ou de transporter l'outil.** Transporter un outil électrique alors que le doigt repose sur l'interrupteur ou brancher un outil électrique dont l'interrupteur est à la position de marche risque de provoquer un accident.
- d) **Retirer toute clé de réglage ou clé avant de démarrer l'outil.** Une clé ou une clé de réglage attachée à une partie pivotante de l'outil électrique peut provoquer des blessures corporelles.
- e) **Ne pas trop tendre les bras. Conserver son équilibre en tout temps.** Cela permet de mieux maîtriser l'outil électrique dans les situations imprévues.
- f) **S'habiller de manière appropriée. Ne pas porter de vêtements amples ni de bijoux. Garder les cheveux, les vêtements et les gants à l'écart des pièces mobiles.** Les vêtements amples, les bijoux ou les cheveux longs risquent de rester coincés dans les pièces mobiles.
- g) **Si des composants sont fournis pour le raccordement de dispositifs de dépoussiérage et de ramassage, s'assurer que ceux-ci sont bien raccordés et utilisés.** L'utilisation d'un dispositif de dépoussiérage peut réduire les dangers engendrés par les poussières.
- h) **Ne pas laisser votre connaissance acquise suite l'utilisation fréquente des outils vous permettre de baisser la garde et ignorer les principes de sécurité de l'outil.** Un acte irréfléchi peut causer une blessure grave en une fraction de seconde.

4) Utilisation et entretien d'un outil électrique

- a) **Ne pas forcer un outil électrique. Utiliser l'outil électrique approprié à l'application.** L'outil électrique approprié effectuera un meilleur travail, de façon plus sûre et à la vitesse pour laquelle il a été conçu.
- b) **Ne pas utiliser un outil électrique dont l'interrupteur est défectueux.** Tout outil électrique dont l'interrupteur est défectueux est dangereux et doit être réparé.
- c) **Débranchez la fiche de la prise électrique et, si amovible, retirez le bloc-piles de l'outil avant d'effectuer tout ajustement, changement et entreposage de celui-ci.** Ces mesures préventives réduisent les risques de démarrage accidentel de l'outil électrique.
- d) **Ranger les outils électriques hors de la portée des enfants et ne permettre à aucune personne n'étant pas familière avec un outil électrique ou son mode d'emploi d'utiliser cet outil.** Les outils électriques deviennent dangereux entre les mains d'utilisateurs inexpérimentés.
- e) **Gardez les poignées et surfaces d'emprise propres et libres de tout produit lubrifiant. Vérifier si les pièces mobiles sont mal alignées ou coincées, si des pièces sont brisées ou présentent toute autre condition susceptible de nuire au bon fonctionnement de l'outil électrique. En cas de dommage, faire réparer l'outil électrique avant toute nouvelle utilisation.** Beaucoup d'accidents sont causés par des outils électriques mal entretenus.
- f) **S'assurer que les outils de coupe sont aiguisés et propres.** Les outils de coupe bien entretenus et affûtés sont moins susceptibles de se coincer et sont plus faciles à maîtriser.
- g) **Utiliser l'outil électrique, les accessoires, les forets, etc. conformément aux présentes directives en tenant compte des conditions de travail et du travail à effectuer.** L'utilisation d'un outil électrique pour toute opération autre que celle pour laquelle il a été conçu est dangereuse.
- h) **Garder vos mains et les surfaces de prise sèches, propres et libres de graisse et de poussière.** Les mains et les surfaces de prise glissante ne permettent pas la manutention et le contrôle sécuritaires de l'outil dans les situations imprévues.

5) Utilisation et entretien du bloc-piles

- a) **Ne recharger l'outil qu'au moyen du chargeur précisé par le fabricant.** L'utilisation d'un chargeur qui convient à un type de bloc-piles risque de provoquer un incendie s'il est utilisé avec un autre type de bloc-piles.
- b) **Utiliser les outils électriques uniquement avec les blocs-piles conçus à cet effet.** L'utilisation de tout autre bloc-piles risque de causer des blessures ou un incendie.
- c) **Lorsque le bloc-piles n'est pas utilisé, le tenir éloigné des objets métalliques, notamment des trombones, de la monnaie, des clés, des clous, des vis ou autres petits objets métalliques qui peuvent établir une connexion entre les deux bornes.** Le court-circuit des bornes du bloc-piles risque de provoquer des brûlures ou un incendie.
- d) **En cas d'utilisation abusive, le liquide peut gicler hors du bloc-piles; éviter tout contact avec ce liquide. Si un contact accidentel se produit, laver à grande eau. Si le liquide entre en contact avec les yeux, obtenir également des soins médicaux.** Le liquide qui gicle hors du bloc-piles peut provoquer des irritations ou des brûlures.
- e) **Ne pas utiliser de bloc-piles ou outil qui a été endommagé ou modifié.** Les unités endommagées ou modifiées peuvent avoir une réaction imprévisible résultant d'un incendie, une explosion ou un potentiel de blessure.
- f) **Ne pas exposer de bloc-piles ou l'outil aux flammes ou à des températures excessives.** L'exposition aux flammes ou à une température

au-dessus de 129 °C (265 °F) pourrait causer une explosion.

- g) **Suivre toutes les instructions de recharge et ne rechargez pas le bloc-piles ou l'outil à des températures hors de la plage de température indiquée dans les instructions.** Une recharge non conforme ou à une température hors des limites spécifiées peut endommager les piles et augmenter le risque d'incendie.

6) Réparation

- a) **Faire réparer l'outil électrique par un réparateur professionnel en n'utilisant que des pièces de rechange identiques.** Cela permettra de maintenir une utilisation sécuritaire de l'outil électriques.
- b) **Ne jamais réparer des blocs-piles endommagés.** La réparation de blocs-piles doit seulement être effectuée par le fabricant ou les fournisseurs de service autorisés.

CONSIGNES DE SÉCURITÉ



AVERTISSEMENT : lors de l'utilisation d'appareil alimentés sur le secteur, les mesures de précaution de base devraient toujours être prises pour réduire le risque d'incendie, de choc électrique et de blessures, incluant ce qui suit.



AVERTISSEMENT : les règles de sécurité doivent être respectées lors de l'utilisation de la machine. Pour votre propre sécurité et celle des passants, lisez ces instructions avant d'utiliser la machine. Conservez les instructions en lieu sûr pour utilisation ultérieure.

- Lisez attentivement ce manuel avant d'utiliser l'appareil.
- L'utilisation prévue est décrite dans ce manuel. L'utilisation de tout accessoire ou la performance de toute opération avec cet outil, autre que celles recommandées dans ce manuel d'utilisation, peut présenter un risque de blessure corporelle.
- Conservez ce manuel pour référence ultérieure.

IMPORTANT

**LIRE ATTENTIVEMENT AVANT UTILISATION
CONSERVER POUR RÉFÉRENCE ULTÉRIEURE**

PRATIQUES D'UTILISATION SÉCURITAIRES

Formation

- a) **Lisez attentivement les instructions.**
Familiarisez-vous avec les commandes et l'utilisation correcte de la machine.
- b) **N' laissez jamais des enfants ou des personnes n'ayant pas lu ces instructions utiliser la machine.**
Les réglementations locales peuvent limiter l'âge de l'opérateur.
- c) N'oubliez pas que l'opérateur ou l'utilisateur est responsable des accidents ou mise en danger d'autres personnes ou de leur propriété.

Préparation

- a) Avant utilisation, inspectez toujours visuellement la machine en termes de protecteurs ou boucliers endommagés, manquants ou mal positionnés.
- b) Ne jamais utiliser la machine lorsque des personnes, particulièrement les enfants, ou des animaux sont à proximité.

Fonctionnement

- a) Portez toujours une protection oculaire et des chaussures renforcées lorsque vous utilisez la machine.
- b) Ne pas utiliser la machine si les conditions météorologiques sont mauvaises, particulièrement s'il y a un risque de foudre.
- c) Utilisez la machine seulement en plein jour ou avec une bonne lumière artificielle.
- d) N'utilisez jamais la machine sans protecteurs ou boucliers en place.
- e) N'allumez le moteur que lorsque vos mains et pieds sont écartés des outils coupants.
- f) Débranchez toujours la machine de l'alimentation électrique (p.ex. retirez la fiche de la prise secteur, retirez le dispositif d'arrêt ou la pile amovible)
- lorsque la machine est laissée sans surveillance ;
 - avant de supprimer un blocage ;
 - avant de vérifier, nettoyer ou intervenir sur la machine ;
 - après avoir heurté un corps étranger ;
 - lorsque la machine commence à vibrer anormalement.
- g) Soyez prudent par rapport au risque de blessure aux pieds et mains que présentent les outils coupants.
- h) Vérifiez toujours que les ouvertures de ventilation sont libres de débris.
- i) Retirez tous les objets qui peuvent provoquer un rebond, comme les branches et les pierres.
- j) Vérifiez l'absence de fixations desserrées et de pièces endommagées.
- k) Tenez l'outil par les surfaces de préhensions prévues : **le carter du moteur et la poignée auxiliaire (voir la Fig. D).** Ne pas utiliser le manche comme surface de préhension.

Entretien et entreposage

- a) **Débranchez toujours la machine de l'alimentation électrique (p.ex. retirez la fiche de la prise secteur, retirez le dispositif d'arrêt ou la pile amovible) avant d'effectuer des tâches d'entretien ou de nettoyage.**
- b) Utilisez seulement les pièces de rechange et accessoires recommandés par le fabricant.
- c) **Inspectez et entretenez régulièrement la machine.** Faites réparer la machine seulement par un réparateur agréé.
- d) Lorsqu'elle n'est pas utilisée, entreposez la machine hors de portée des enfants.
- e) **Nettoyez-la avant de l'entreposer, y compris l'utilisation des protecteurs.**

CONSIGNES DE SÉCURITÉ SUPPLÉMENTAIRES POUR LES COUPE-GAZON

 **AVERTISSEMENT :** Les éléments de coupe continuent à tourner une fois le moteur arrêté.

- Portez des pantalons longs pour protéger vos jambes des débris projetés.
- Portez des chaussures adaptées pour protéger vos pieds des débris, notamment les débris projetés.
- Avant d'utiliser l'appareil, vérifiez que votre passage de coupe est exempt de bâtons, cailloux, fils de fer et autres obstacles.
- Afin de réduire le risque de blessures par rebond (ricochet), travaillez à distance de tout objet solide à proximité comme un mur, des marches, une grosse pierre, un arbre, etc. Faites très attention lorsque vous travaillez près d'objets solides et au besoin, faites une coupe à la main.
- Utilisez l'appareil seulement en position droite, le fil ce coupe proche du sol. Ne mettez jamais l'appareil en marche dans une autre position.
- Avancez lentement lorsque vous utilisez l'appareil. Sachez que l'herbe fraîchement coupée est humide et glissante.
- Ne pas travailler sur des pentes très raides. Travaillez transversalement aux pentes plutôt que vers le haut ou vers le bas.
- Ne pas trop vous étirer. Maintenez vos pieds bien d'aplomb sur le sol et un bon équilibre en tout temps.
- Ne jamais traverser des allées de gravier ou des routes lorsque l'appareil fonctionne.
- Évitez le démarrage accidentel. Ne portez pas l'appareil avec le doigt sur la gâchette lorsque la pile est installée.
- Ne touchez jamais le fil de coupe lorsque l'appareil fonctionne.
- Ne posez pas l'appareil avant que le fil de coupe soit complètement immobile.
- Utilisez seulement le type adapté de fil de coupe. N'utilisez jamais de fil de coupe en métal, de fil métallique, câble, corde ou fil de pêche.
- Tenez toujours votre visage, vos mains et vos pieds à l'écart du fil de coupe et de la lame, en particulier à la mise en marche du moteur.
- Avant d'utiliser l'appareil et après un impact, vérifiez les signes d'usure ou de dommage et réparez selon les besoins.
- Si vous heurtez ou êtes emmêlé avec un objet étranger, arrêtez immédiatement l'appareil. Retirez la pile, vérifiez s'il y a des dommages et faites-les réparer avant de continuer. Ne pas l'utiliser avec un moyeu ou une bobine brisé.
- Soyez prudent en raison du risque de blessure par un accessoire installé pour couper la longueur du filament. Après avoir étiré le nouveau fil de coupe, remettez toujours la machine en position de fonctionnement normal avant de l'allumer.
- Une étroite surveillance est nécessaire lorsque l'appareil est utilisé près des enfants.

- Cet appareil n'est pas conçu pour être utilisé par des enfants ou des personnes handicapées sans supervision.
- Cet appareil ne doit pas être utilisé comme un jouet.
- Utilisez-le dans un endroit sec seulement. Ne pas laisser l'appareil prendre l'humidité.
- Ne pas immerger l'appareil dans l'eau.
- Ne pas ouvrir le carter du corps de l'appareil. L'appareil ne contient aucune pièce réparable par l'utilisateur.
- Ne pas utiliser l'appareil en atmosphères explosibles, comme en présence de liquides, de gaz ou de poussières inflammables.
- Lorsque l'appareil est entreposé ou transporté dans un véhicule, il doit être placé dans la valise ou fixé pour l'empêcher de bouger en cas de changement soudain de vitesse ou de direction.
- Lorsque vous ne l'utilisez pas, l'appareil doit être entreposé dans un endroit sec élevé et bien ventilé, hors de portée des enfants.
- Les accessoires doivent être entreposé hors de portée des enfants.

Sécurité d'autrui

- Cet appareil n'est pas conçu pour être utilisé par des personnes (incluant les enfants) ayant des capacités physiques, sensorielles ou mentales réduites, ou manquant d'expérience et de connaissances, sauf si elles sont supervisées ou ont reçu une formation concernant l'utilisation de l'appareil par une personne responsable de leur sécurité.
- Les enfants doivent être surveillés pour assurer qu'ils ne jouent pas avec l'appareil.
- Tenez tous les passants à l'écart. Assurez-vous que les autres personnes et les animaux sont à une distance d'au moins 100 pieds (30 m).

Renseignements de sécurité supplémentaires

 **AVERTISSEMENT :** ne jamais modifier l'outil électrique ou toute pièce de celui-ci. Cela pourrait entraîner des dommages matériels ou des blessures corporelles.

 **AVERTISSEMENT :** portez **TOUJOURS** des lunettes de sécurité. Les lunettes de tous les jours NE SONT PAS des lunettes de sécurité. Utilisez également un masque facial ou anti-poussière pour les opérations poussiéreuses. **PORTEZ TOUJOURS UN ÉQUIPEMENT DE SÉCURITÉ CERTIFIÉ :**

- Protection oculaire ANSI Z87.1 (CAN/CSA Z94.3),
- Protection auditive ANSI S12.6 (S3.19),
- Protection respiratoire NIOSH/OSHA/MSHA.

 **AVERTISSEMENT :** certaines poussières contiennent des produits chimiques reconnus dans l'État de la Californie pour causer le cancer et des anomalies congénitales ou autres effets nuisibles sur la reproduction. Certains exemples de ces produits chimiques sont :

- des composants de fertilisants,

- des composants d'insecticides, d'herbicides et de pesticides,
- l'arsenic et le chrome provenant du bois de construction traité chimiquement.

Pour réduire votre exposition à ces produits chimiques, portez un équipement de sécurité approuvé, comme un masque anti-poussière spécialement conçu pour filtrer les particules microscopiques.



AVERTISSEMENT : l'utilisation de cet outil peut générer et/ou disperser de la poussière qui peut causer des lésions respiratoires graves et permanentes ou d'autres blessures. Utilisez toujours une protection respiratoire approuvée par NIOSH/OSHA appropriée pour l'exposition à la poussière. Dirigez les particules loin du visage et du corps.



AVERTISSEMENT : portez toujours une protection auditive personnelle appropriée conforme à ANSI S12.6 (S3.19) durant l'utilisation. Dans certaines conditions et selon la durée d'utilisation, le bruit provenant de ce produit peut contribuer à la perte de l'audition.



ATTENTION : lorsque vous ne l'utilisez pas, placez l'outil sur le côté sur une surface stable là où cela n'entraînera pas un risque de trébuchement ou de chute. Certains outils avec de gros bloc-piles tiennent debout, mais ils peuvent facilement être renversés.

- **Les événements couvrent souvent des pièces qui se déplacent et doivent être évités.** Les vêtements amples, les bijoux ou les cheveux longs peuvent se coincer dans des pièces en mouvement.

L'étiquette apposée sur votre outil peut inclure les symboles suivants. Les symboles et leur définition sont indiqués ci-après :

V.....volts	Wh..... watt heures
Hz.....hertz	~ or AC..... courant alternatif
min..... minutes	~ or AC/DC... courant alternatif ou continu
— or DC..... courant continu	□..... fabrication classe II (double isolation)
Ⓢ..... fabrication classe I (mis à la terre)	n ₀ vitesse à vide
.../min..... par minute	n..... vitesse nominale
BPM..... battements par minute	⊕..... borne de terre
IPM..... impacts par minute	▲..... symbole d'avertissement
RPM..... révolutions par minute	⚠..... radiation visible
sfpm..... pieds linéaires par minute (plpm)	☎..... protection respiratoire
SPM (FPM)..... fréquence par minute	👁..... protection oculaire
A..... ampères	👂..... protection auditive
W..... watts	📖..... lire toute la documentation

ASSEMBLAGE ET AJUSTEMENTS



AVERTISSEMENT : afin de réduire le risque de blessure corporelle, éteignez l'appareil et retirez le bloc-piles avant d'effectuer tout ajustement ou de retirer/installer des pièces ou des accessoires. Un déclenchement accidentel du démarrage peut causer des blessures.

Moteur (Fig. B)



AVERTISSEMENT : Afin de réduire le risque de blessure :

- Avant toute utilisation, s'assurer que toutes les personnes qui utiliseront l'outil lisent et assimilent toutes les consignes de sécurité et les autres informations contenues dans les manuels du moteur et des accessoires.
- Ne jamais mettre sous tension sans qu'un accessoire soit bien installé sur le moteur.



AVERTISSEMENT : Afin de réduire le risque des blessures corporelles graves, éteignez l'outil et, retirez le bloc-piles avant d'effectuer tout réglage ou de retirer/installer des pièces ou des accessoires. Un démarrage accidentel peut causer des blessures.



AVERTISSEMENT : Cet accessoire coupe-bordure doit être utilisé seulement avec les moteurs DEWALT.

Votre coupe-bordure est conçu pour que le moteur puisse être séparé de l'accessoire coupe-bordure en tournant la molette 4 dans le sens inverse aux aiguilles d'une montre, en appuyant sur le bouton de verrouillage 6 et en les séparant doucement par les manches 1, 5.

Cela doit seulement être fait avec la gâchette éteinte et le bloc-piles retiré. À l'intérieur du manche supérieur du moteur 5 se trouve un couplage mécanique qui tourne lorsque le moteur est en marche. Ce raccord peut causer une blessure grave si quelque chose entre en contact avec celui-ci pendant que le moteur fonctionne.

REMARQUE : Assurez-vous que l'accessoire est complètement engagé et que la molette est complètement serrée avant utilisation. Vérifiez que l'engagement et le serrage sont corrects pendant l'utilisation.

Assembler l'accessoire du taille-bordure au moteur (Fig. A, B)

1. Le manche supérieur du moteur 5 est équipé de trois trous de verrouillage 8, 9, 10 pour le bouton de verrouillage 6.
2. En installant l'accessoire coupe-bordure 1 dans le manche supérieur du moteur 5, utilisez les flèches 7 pour aligner le bouton de verrouillage 6 avec le trou de verrouillage 8, comme illustré à la Fig. B.

REMARQUE : Pour engager correctement le bouton de verrouillage 6 dans le trou de verrouillage 8, tournez légèrement le 5 et déplacez-le dans le sens axial jusqu'à ce que le bouton de verrouillage s'engage dans le trou de verrouillage.

NE PAS insérer le bouton de verrouillage dans le trou de verrouillage 9 ou 10. Cela positionnerait l'accessoire coupe-bordure dans un sens incorrect et pourrait créer

un risque de sécurité. Les trous de verrouillage 9 et 10 correspondent à d'autres accessoires.

3. Tournez la molette 4 pour sécuriser l'accessoire.
4. Un assemblage correct doit avoir le même aspect que la Fig. B. Sinon, n'utilisez pas l'appareil, démontez et ré-alignez l'accessoire coupe-bordure 1 de sorte que le bouton de verrouillage 6 s'engage dans le trou de verrouillage 8 comme illustré à la Fig. B.

Assembler le protecteur (Fig. C)

1. Glissez le protecteur 2 en place comme illustré à la Fig. C.
2. Sécurisez avec les vis et les rondelles du protecteur 13, serrez fermement.

FOCTIONNEMENT

AVERTISSEMENT : afin de réduire le risque de blessure corporelle, éteignez l'appareil et retirez le bloc-piles avant d'effectuer tout ajustement ou de retirer/installer des pièces ou des accessoires.
Un déclenchement accidentel du démarrage peut causer des blessures.

Position correcte des mains (Fig. D, E)

AVERTISSEMENT : pour réduire tout risque de dommages corporels graves, adopter **SYSTÉMATIQUEMENT** la position des mains illustrée.

AVERTISSEMENT : pour réduire tout risque de dommages corporels graves, maintenir fermement et **SYSTÉMATIQUEMENT** l'outil pour anticiper toute réaction soudaine de sa part.

AVERTISSEMENT : tenir l'outil seulement pas les surfaces de préhension prévues : La poignée du moteur et la poignée auxiliaire.

AVERTISSEMENT : ne pas utiliser le manche comme surface de préhension.

Une position des mains appropriée nécessite une main sur la poignée du moteur 11 et une main sur la poignée auxiliaire 12.

Coupe de taille (Fig. E–G)

Le taille-bordure étant en marche, inclinez-le et balancez-le comme illustré à la Fig. E, F.

Maintenez une distance minimale de 24" (610 mm) entre le protecteur et vos pieds comme illustré à la Fig. G.

AVERTISSEMENT : Gardez le fil en rotation à peu près parallèle au sol (incliné pas plus de 30°). Ce taille-bordure n'est pas une déligneuse. **NE PAS INCLINER** la taille-bordure afin que le fil tourne en angle presque droit avec le sol. Les débris projetés peuvent causer de graves blessures.

Alimentation du fil du taille-bordure par coup

Votre taille-bordure utilise un fil de nylon de 0,08" (2,0 mm) de diamètre. Si la coupe est faite en bordure de trottoirs ou autre surface abrasive, ou si des mauvaises herbes plus denses sont coupées, le fil de coupe s'usera plus rapidement et une alimentation plus fréquente de nouveau fil sera requise.

Au fur et à mesure que vous utilisez le taille-bordure, le fil devient court en raison de l'usure. Frappez doucement le taille-bordure sur le sol pendant qu'il fonctionne à vitesse normale et le fil s'allongera.

REMARQUE : Étendre le fil de nylon au-delà d'une largeur de 17" (432 mm) nuira à la performance, à la durée d'exécution et à la vie du taille-bordure en raison de possibles dommages au moteur. Le faire peut annuler la garantie.

Conseils pratiques de coupe

- Utilisez l'extrémité du fil pour effectuer la coupe; ne pas forcer la tête du fil dans l'herbe non coupée.
- Les fils de fer et les clôtures entraînent l'usure supplémentaire du fil, même un bris. Les murs de pierres et de briques, les bordures de trottoirs et le bois peuvent user rapidement le fil.
- Ne pas laisser le capuchon de la bobine traîner sur le sol ou d'autres surfaces.
- En longue croissance, coupez de bas en haut et n'excédez pas 12" (300 mm) de hauteur.
- Pour une plus grande efficacité, gardez le coupe-bordure incliné vers la zone coupée. Il s'agit de la meilleure zone de coupe.
- La coupe se fait en passant l'appareil de gauche à droite. Cela évite de projeter des débris vers l'utilisateur.
- Évitez les arbres et les arbustes. L'écorce des arbres, les moulures de bois, le revêtement et les poteaux de clôture peuvent facilement être endommagés par le fil.

MAINTENANCE

AVERTISSEMENT : afin de réduire le risque de blessure corporelle, éteignez l'appareil et retirez le bloc-piles avant d'effectuer tout ajustement ou de retirer/installer des pièces ou des accessoires.
Un déclenchement accidentel du démarrage peut causer des blessures.

Votre outil électrique DEWALT a été conçu pour fonctionner longtemps avec un minimum de maintenance. Le fonctionnement continu et satisfaisant de l'outil dépendra d'une maintenance adéquate et d'un nettoyage régulier.

Nettoyage

AVERTISSEMENT : enlever les saletés et la poussière hors des événements au moyen d'air comprimé propre et sec, au moins une fois par semaine. Pour minimiser le risque de blessure aux yeux, toujours porter une protection oculaire conforme à la norme ANSI Z87.1 lors du nettoyage.

AVERTISSEMENT : ne jamais utiliser de solvants ni d'autres produits chimiques puissants pour nettoyer les pièces non métalliques de l'outil. Ces produits chimiques peuvent affaiblir les matériaux de plastique utilisés dans ces pièces. Utiliser un chiffon humecté uniquement d'eau et de savon doux. Ne jamais laisser de liquide pénétrer dans l'outil et n'immerger aucune partie de l'outil dans un liquide.

Accessoires



AVERTISSEMENT : *puisque les accessoires autres que ceux offerts par DEWALT n'ont pas été testés avec ce produit, leur utilisation pourrait s'avérer dangereuse. Pour réduire le risque de blessures, utiliser exclusivement les accessoires DEWALT recommandés avec le présent produit.*

Les accessoires recommandés pour cet outil sont vendus séparément au centre de service de votre région. Pour obtenir de l'aide concernant l'achat d'un accessoire, communiquer avec DEWALT, composer le 1 800 433-9258 (1 800 4-DEWALT) ou visiter notre site Web : www.dewalt.com.



AVERTISSEMENT : *afin de réduire le risque de blessure corporelle grave, éteignez l'appareil et retirez le bloc-piles avant d'effectuer tout ajustement ou de retirer/installer des pièces ou des accessoires.*



AVERTISSEMENT : *l'utilisation de tout accessoire non recommandé par DEWALT avec cet appareil peut être dangereuse.*



AVERTISSEMENT : *ne pas utiliser de lame, d'accessoire ou de fixation autre que ceux recommandés DEWALT sur ce taille-bordure. Cela peut causer une blessure grave ou des dommages matériels.*



ATTENTION : *utiliser seulement des bobines de remplacement et des fils DEWALT. Tout le fil doit être en forme de spirale avec des bords ronds et lisses. Utiliser un fil de tout autre fabricant peut réduire la performance, endommager le taille-bordure ou causer une blessure corporelle.*

Votre taille-bordure utilise un fil de diamètre 2,0 mm (0,08 po), cependant un fil de 2,4 mm (0,95 po) de diamètre peut être utilisé. D'autres formats pourraient réduire la performance ou endommager le taille-bordure. D'autres formats pourraient réduire la performance ou endommager le taille-bordure.

Remplacer la bobine (Fig. H)

1. Tournez le boîtier de la bobine **3** jusqu'à ce que le trou **24** dans la plaque de l'axe s'aligne avec l'encoche **18** dans le boîtier du moteur. Insérez un tournevis à travers l'encoche et dans le trou afin d'empêcher l'axe de tourner.
2. Dévissez et retirez le boîtier de la bobine en tournant le capot de la poignée de la bobine **19** dans le sens des aiguilles d'une montre.
REMARQUE : Ne pas tenter de retirer le boîtier de la bobine en tournant le capot de la bobine **3**.
3. Retirez la plaque de l'axe **20** avant d'installer une nouvelle bobine. Enlevez toute saleté et herbe du boîtier du moteur et de la plaque de l'axe.
4. Installez la plaque de l'axe **20** sur l'axe **21**, afin que l'écrou de retenue en forme de double D sur l'axe demeure à l'intérieur de la base de la plaque de l'axe.

5. Alignez le trou de la plaque de l'axe et l'encoche, réinsérez le tournevis dans le trou et enfillez le boîtier de la bobine dans le sens contraire des aiguilles d'une montre. Serrez fermement le nouveau boîtier de la bobine sur l'axe **21**.

Recharger le fil de coupe (Fig. I, J)



AVERTISSEMENT : *afin de réduire le risque des blessures corporelles graves, éteignez l'outil et, retirez les blocs-piles avant d'effectuer tout réglage ou de retirer/installer des pièces ou des accessoires, de remplacer le fil ou avant le nettoyage. Un démarrage accidentel peut causer des blessures.*



ATTENTION : *utilisez uniquement des bobines et fils de remplacement DEWALT. Utiliser un fil de tout autre fabricant peut réduire la performance, endommager le taille-bordure ou causer une blessure corporelle. Votre taille-bordure utilise un fil de 2,0 mm (0,08 po) de diamètre en forme de spirale avec des bords ronds et lisses. Ne pas utiliser d'autres formats de fil. Cela peut réduire la performance, causer des dommages à l'outil ou une blessure.*



ATTENTION : *afin d'éviter d'endommager l'outil, si le fil de coupe dépasse la lame de coupe, coupez-le afin qu'il atteigne tout juste la lame.*

Utilisez seulement un fil de remplacement DEWALT.

1. Retirez le bloc-piles.
2. Coupez une longueur maximale de 6 m (21 pieds) de fil de taille-bordure de 2,0 mm (0,08 po.)
3. Alignez les œillets du boîtier de la bobine **22** avec la flèche **23** sur le capot de la poignée de la bobine **19** comme illustré à la Figure I.
4. Enfillez une extrémité du fil de coupe à travers un œillet. Faites passer le fil à travers le deuxième œillet et continuez à tirer sur le fil jusqu'à ce que les longueurs de fil soient égales de chaque côté du boîtier de la bobine.
5. Empêchez le capot de la bobine de se déplacer avec une main. À l'aide de votre autre main, enroulez le fil sur la bobine en tournant le capot de la poignée de la bobine dans le sens contraire des aiguilles d'une montre. Continuez à enrouler jusqu'à ce qu'il reste 130 mm (5 po) de fil de chaque côté du boîtier de la bobine comme illustré à la Fig. J.

Réglage de la lame coupe-fil (Fig. K)



AVERTISSEMENT : *Afin de réduire le risque des blessures corporelles graves, éteignez l'outil et, retirez les blocs-piles avant d'effectuer tout réglage ou de retirer/installer des pièces ou des accessoires, de remplacer le fil ou avant le nettoyage. Un démarrage accidentel peut causer des blessures.*



AVERTISSEMENT : *Ne pas utiliser le coupe-bordure sans lame de coupe installée.*

La largeur de coupe de ce coupe-bordure est réglable à 15" ou 17" (381 mm ou 432 mm).

1. Avec un tournevis, retirez les deux vis **14** qui fixent la lame de coupe **15** sur le protecteur **2**.

- Positionnez la lame de coupe libre **15** sur le emplacement voulu du coupe-bordure (15" **17** ou 17" **16** (381 mm ou 432 mm)) comme illustré à la Fig. K.
- Avec un tournevis, installez les deux vis **14** pour fixer la lame de coupe **15** sur le protecteur **2**.

Remplacement du protecteur par un protecteur à couverture étendue (Fig. A, L)

Un protecteur à couverture étendue (vendu séparément) est disponible à un coût additionnel si désiré. Utilisez la pièce de protecteur de remplacement DEWALT numéro N905733.



AVERTISSEMENT : *Ne jamais faire fonctionner l'outil sans que le protecteur soit fermement fixé en place.*

- Retirez l'assemblage de la bobine comme décrit dans la section **Remplacer l'assemblage de la bobine**.
- Retirez les deux vis du protecteur **13** illustré à la Fig. L.
- Soulevez le protecteur incliné comme illustré à la Fig. L.
- Pour fixer un nouveau protecteur, faites glisser la languette **25** du nouveau protecteur sous la lèvres **26** du logement moteur **27** puis abaissez le dos du protecteur en place comme illustré à la Fig. A.
- Remettez et serrez fermement les deux vis du protecteur **13**.
- Remplacez l'assemblage de la bobine comme décrit dans la section **Remplacer l'assemblage de la bobine**.

Réparations

Le chargeur et le bloc-piles ne sont pas réparables. Le chargeur ou le bloc-piles ne comportent aucune pièce réparable.



AVERTISSEMENT : *pour assurer la SÉCURITÉ et la FIABILITÉ du produit, les réparations, l'entretien et les réglages doivent être réalisés (cela comprend l'inspection et le remplacement du balai, le cas échéant) par un centre de réparation en usine DEWALT ou un centre de réparation agréé DEWALT. Toujours utiliser des pièces de rechange identiques.*

Registre en ligne

Merci pour votre achat. Enregistrez dès maintenant votre produit:

- RÉPARATIONS SOUS GARANTIE:** cette carte remplie vous permettra de vous prévaloir du service de réparations sous garantie de façon plus efficace dans le cas d'un problème avec le produit.
- CONFIRMATION DE PROPRIÉTÉ:** en cas de perte provoquée par un incendie, une inondation ou un vol, cette preuve de propriété vous servira de preuve auprès de votre compagnie d'assurances.
- SÉCURITÉ:** l'enregistrement de votre produit nous permettra de communiquer avec vous dans l'éventualité peu probable de l'envoi d'un avis de sécurité régi par la loi fédérale américaine de la protection des consommateurs.
- Registre en ligne à **www.dewalt.com**.

Garantie limitée de trois ans

DeWALT réparera ou remplacera sans frais tout appareil défectueux pour cause de défaut de matériau ou de main-d'œuvre sur une période de trois ans à partir de la date d'achat de l'outil (deux ans pour les bloc-piles). Cette garantie ne couvre pas les pièces en panne pour cause d'abus ou d'usure normale de l'outil. Pour plus de détails au sujet de la couverture de la garantie et l'information de réparation sous garantie, visitez www.dewalt.com ou composez le 1-800-4-DeWALT (1-800-433-9258). Cette garantie ne s'applique pas aux accessoires ou dommages causés par des réparations effectuées ou tentées par d'autres. CETTE GARANTIE REMPLACE TOUTES LES AUTRES, INCLUANT LES GARANTIES IMPLICITES DE LA QUALITÉ MARCHANDE ET L'APTITUDE POUR UN BUT PARTICULIER, ET EXCLUT TOUS LES DOMMAGES ACCIDENTELS OU CONSÉCUTIFS. Certaines provinces ne permettent pas de limitation sur la durée de la garantie implicite ou l'exclusion ou la limitation de dommages indirects, alors ces limitations peuvent ne pas s'appliquer à vous. Cette garantie vous donne des droits légaux particuliers et vous pouvez avoir d'autres droits qui varient selon les états ou les provinces.

En plus de la présente garantie, les outils DeWALT sont couverts par notre

CONTRAT D'ENTRETIEN GRATUIT D'UN AN

DeWALT entretiendra l'outil et remplacera les pièces usées au cours d'une utilisation normale et ce, gratuitement, pendant une période d'un an à compter de la date d'achat.

CONTRAT D'ENTRETIEN GRATUIT DE DEUX ANS SUR LES BLOC-PILES DeWALT

DC9071, DC9091, DC9096, DC9182, DC9280, DC9360, DCB120, DCB122, DCB124, DCB127, DCB201, DCB203BT, DCB207, DCB361

CONTRAT D'ENTRETIEN GRATUIT DE TROIS ANS SUR LES BLOC-PILES DeWALT

DCB200, DCB203, DCB204, DCB204BT, DCB205, DCB205BT, DCB206, DCB208, DCB230, DCB240, DCB606, DCB609, DCB612, DCB615

REMARQUE : la garantie de ce produit sera annulée si le bloc-piles a été altéré de quelque façon que ce soit. DeWALT ne peut être tenu responsable de tout dommage corporel causé par l'altération du produit et pourra poursuivre toute fraude en matière de garantie dans toute l'étendue permise par la loi.

GARANTIE DE REMBOURSEMENT DE 90 JOURS

Si l'acheteur n'est pas entièrement satisfait, pour quelque raison que ce soit, du rendement de l'outil électrique ou de la cloueuse DeWALT, celui-ci peut le retourner, accompagné d'un reçu, dans les 90 jours à compter de la date d'achat pour obtenir un remboursement intégral, sans aucun problème.

AMÉRIQUE LATINE : cette garantie ne s'applique aux produits vendus en Amérique latine. Pour ceux-ci, veuillez consulter les informations relatives à la garantie spécifique présente dans l'emballage, appeler l'entreprise locale ou consulter le site Web pour les informations relatives à cette garantie.

REMPLACEMENT GRATUIT DES ÉTIQUETTES

D'AVERTISSEMENT : si les étiquettes d'avertissement deviennent illisibles ou sont manquantes, composer le 1-800-4-DeWALT (1-800-433-9258) pour en obtenir le remplacement gratuit.



ADVERTENCIA: Lea todas las advertencias de seguridad e instrucciones. El incumplimiento de las advertencias e instrucciones puede provocar descargas eléctricas, incendios o lesiones graves.



ADVERTENCIA: Para reducir el riesgo de lesiones, lea el manual de instrucciones.

Uso Pretendido

Esta conexión de podadora de cuerda se debe usar sólo con cabezas de potencia DEWALT. Su podadora de cuerda se diseñó para aplicaciones de poda profesionales y residenciales. NO use esta herramienta para ningún trabajo diferente a su uso pretendido.

Éste no es una bordeadora y no está diseñada para bordes.

NO use bajo condiciones húmedas o en la presencia de líquidos o gases inflamables.

NO permita que niños estén en contacto con la herramienta. Se requiere supervisión cuando operadores sin experiencia operen esta herramienta.

Definiciones: Símbolos y Palabras de

Alerta de Seguridad

Este manual de instrucciones utiliza los siguientes símbolos y palabras de alerta de seguridad para alertarle de situaciones peligrosas y del riesgo de lesiones corporales o daños materiales.



PELIGRO: Indica una situación de peligro inminente que, si no se evita, provocará la muerte o lesiones graves.



ADVERTENCIA: Indica una situación de peligro potencial que, si no se evita, podría provocar la muerte o lesiones graves.



ATENCIÓN: Indica una situación de peligro potencial que, si no se evita, posiblemente provocaría lesiones leves o moderadas.



(Utilizado sin palabras) indica un mensaje de seguridad relacionado.

AVISO: Se refiere a una práctica no relacionada a lesiones corporales que de no evitarse puede resultar en daños a la propiedad.

ADVERTENCIAS GENERALES DE SEGURIDAD PARA HERRAMIENTAS ELÉCTRICAS



ADVERTENCIA: Lea todas las advertencias de seguridad, instrucciones, ilustraciones y especificaciones incluidas con esta herramienta eléctrica. La falla en seguir todas las instrucciones siguientes puede resultar en descarga eléctrica, incendio y/o lesiones serias.

CONSERVE TODAS LAS ADVERTENCIAS E INSTRUCCIONES PARA FUTURAS CONSULTAS

El término "herramienta eléctrica" incluido en las advertencias hace referencia a las herramientas eléctricas operadas con corriente (con cable eléctrico) o a las herramientas eléctricas operadas con baterías (inalámbricas).

1) Seguridad en el Área de Trabajo

- Mantenga el área de trabajo limpia y bien iluminada.** Las áreas abarrotadas y oscuras propician accidentes.
- No opere las herramientas eléctricas en atmósferas explosivas, como ambientes donde haya polvo, gases o líquidos inflamables.** Las herramientas eléctricas originan chispas que pueden encender el polvo o los vapores.
- Mantenga alejados a los niños y a los espectadores de la herramienta eléctrica en funcionamiento.** Las distracciones pueden provocar la pérdida de control.

2) Seguridad Eléctrica

- Los enchufes de la herramienta eléctrica deben adaptarse al tomacorriente. Nunca modifique el enchufe de ninguna manera. No utilice ningún enchufe adaptador con herramientas eléctricas con conexión a tierra.** Los enchufes no modificados y que se adaptan a los tomacorrientes reducirán el riesgo de descarga eléctrica.
- Evite el contacto corporal con superficies con descargas a tierra como, por ejemplo, tuberías, radiadores, cocinas eléctricas y refrigeradores.** Existe mayor riesgo de descarga eléctrica si su cuerpo está puesto a tierra.
- No exponga las herramientas eléctricas a la lluvia o a condiciones de humedad.** Si entra agua a una herramienta eléctrica, aumentará el riesgo de descarga eléctrica.
- No maltrate el cable. Nunca utilice el cable para transportar, tirar o desenchufar la herramienta eléctrica. Mantenga el cable alejado del calor, el aceite, los bordes filosos y las piezas móviles.** Los cables dañados o enredados aumentan el riesgo de descarga eléctrica.
- Al operar una herramienta eléctrica en el exterior, utilice un cable prolongador adecuado para tal uso.** Utilice un cable adecuado para uso en exteriores a fin de reducir el riesgo de descarga eléctrica.
- Si el uso de una herramienta eléctrica en un lugar húmedo es imposible de evitar, utilice un suministro protegido con un interruptor de circuito por falla a tierra (GFCI).** El uso de un GFCI reduce el riesgo de descargas eléctricas.

3) Seguridad Personal

- Permanezca alerta, controle lo que está haciendo y utilice el sentido común cuando emplee una herramienta eléctrica. No utilice una herramienta eléctrica si está cansado o bajo el efecto de drogas, alcohol o medicamentos.** Un momento de descuido mientras se opera una herramienta eléctrica puede provocar lesiones personales graves.
- Utilice equipos de protección personal. Siempre utilice protección para los ojos.** En las condiciones adecuadas, el uso de equipos de protección,

como máscaras para polvo, calzado de seguridad antideslizante, cascos o protección auditiva, reducirá las lesiones personales.

- c) **Evite el encendido por accidente. Asegúrese de que el interruptor esté en la posición de apagado antes de conectarlo a la fuente de energía o paquete de baterías, o antes de levantar o transportar la herramienta.** Transportar herramientas eléctricas con el dedo apoyado en el interruptor o enchufar herramientas eléctricas con el interruptor en la posición de encendido puede propiciar accidentes.
- d) **Retire la clavija de ajuste o la llave de tuercas antes de encender la herramienta eléctrica.** Una llave de tuercas o una clavija de ajuste que quede conectada a una pieza giratoria de la herramienta eléctrica puede provocar lesiones personales.
- e) **No se estire. Conserve el equilibrio y párese adecuadamente en todo momento.** Esto permite un mejor control de la herramienta eléctrica en situaciones inesperadas.
- f) **Use la vestimenta adecuada. No use ropas holgadas ni joyas. Mantenga el cabello, la ropa y los guantes alejados de las piezas en movimiento.** Las ropas holgadas, las joyas o el cabello largo pueden quedar atrapados en las piezas en movimiento.
- g) **Si se suministran dispositivos para la conexión de accesorios con fines de recolección y extracción de polvo, asegúrese de que estén conectados y que se utilicen correctamente.** El uso de dispositivos de recolección de polvo puede reducir los peligros relacionados con el polvo.
- h) **No permita que la familiaridad obtenida a partir del uso frecuente de herramientas le permitan volverse descuidado e ignorar los principios de seguridad de la herramienta.** Una acción descuidada puede causar lesiones severas en una fracción de segundo.

4) Uso y Mantenimiento de la Herramienta Eléctrica

- a) **No fuerce la herramienta eléctrica. Utilice la herramienta eléctrica correcta para el trabajo que realizará.** Si se la utiliza a la velocidad para la que fue diseñada, la herramienta eléctrica correcta permite trabajar mejor y de manera más segura.
- b) **No utilice la herramienta eléctrica si no puede encenderla o apagarla con el interruptor.** Toda herramienta eléctrica que no pueda ser controlada mediante el interruptor es peligrosa y debe repararse.
- c) **Desconecte el enchufe de la fuente de alimentación y/o retire la batería, o paquete si es desmontable, de la herramienta eléctrica antes de realizar cualquier ajuste, cambiar accesorios o almacenar herramientas eléctricas.** Estas medidas de seguridad preventivas reducen el riesgo de encender la herramienta eléctrica en forma accidental.

- d) **Guarde la herramienta eléctrica que no esté en uso fuera del alcance de los niños y no permita que otras personas no familiarizadas con ella o con estas instrucciones operen la herramienta.** Las herramientas eléctricas son peligrosas si son operadas por usuarios no capacitados.
- e) **Dé mantenimiento a las herramientas eléctricas y accesorios. Revise que no haya piezas en movimiento mal alineadas o trabadas, piezas rotas o cualquier otra situación que pueda afectar el funcionamiento de la herramienta eléctrica. Si encuentra daños, haga reparar la herramienta eléctrica antes de utilizarla.** Se producen muchos accidentes a causa de las herramientas eléctricas que carecen de un mantenimiento adecuado.
- f) **Mantenga las herramientas de corte afiladas y limpias.** Las herramientas de corte con mantenimiento adecuado y con los bordes de corte afilados son menos propensas a trabarse y son más fáciles de controlar.
- g) **Utilice la herramienta eléctrica, los accesorios y las brocas de la herramienta, etc. de acuerdo con estas instrucciones y teniendo en cuenta las condiciones de trabajo y el trabajo que debe realizarse.** El uso de la herramienta eléctrica para operaciones diferentes de aquellas para las que fue diseñada podría originar una situación peligrosa.
- h) **Mantenga las manijas y superficies de sujeción secas, limpias y libres de aceite y grasa.** Las manijas y superficies de sujeción resbalosas no permiten el manejo y control seguros de la herramienta en situaciones inesperadas.

5) Uso y Mantenimiento de la Herramienta con Baterías

- a) **Recargue solamente con el cargador especificado por el fabricante.** Un cargador adecuado para un tipo de paquete de baterías puede originar riesgo de incendio si se utiliza con otro paquete de baterías.
- b) **Utilice herramientas eléctricas sólo con paquetes de baterías específicamente diseñados.** El uso de cualquier otro paquete de baterías puede producir riesgo de incendio y lesiones.
- c) **Cuando no utilice el paquete de baterías, manténgalo lejos de otros objetos metálicos como sujetapapeles, monedas, llaves, clavos, tornillos u otros objetos metálicos pequeños que puedan realizar una conexión desde un terminal al otro.** Los cortocircuitos en los terminales de la batería pueden provocar quemaduras o incendio.
- d) **En condiciones abusivas, el líquido puede ser expulsado de la batería. Evite su contacto. Si entra en contacto accidentalmente, enjuague con agua. Si el líquido entra en contacto con los ojos, busque atención médica.** El líquido expulsado de la batería puede provocar irritación o quemaduras.
- e) **No use un paquete de batería o herramienta que estén dañados o modificados.** Las baterías dañadas o modificadas pueden presentar un comportamiento

impredecible que resulte en incendios, explosión o riesgo de lesiones.”

- f) **No exponga un paquete de batería o una herramienta a fuego o temperatura excesiva.** La exposición a fuego o temperaturas mayores a 129 °C (265 °F) pueden causar una explosión.”
- g) **Siga todas las instrucciones de carga y no cargue el paquete de batería o la herramienta fuera del rango de temperatura especificado en las instrucciones.** Cargar inadecuadamente o en una temperatura fuera del rango de temperatura especificado puede dañar la batería e incrementar el riesgo de incendio.

6) Mantenimiento

- a) **Solicite a una persona calificada en reparaciones que realice el mantenimiento de su herramienta eléctrica y que sólo utilice piezas de repuesto idénticas.** Esto garantizará la seguridad de la herramienta eléctrica.
- b) **Nunca dé servicio a paquetes de batería dañados.** El servicio de paquetes de batería sólo debe ser realizado por el fabricante o proveedores de servicio autorizados.

INSTRUCCIONES DE SEGURIDAD



ADVERTENCIA: Cuando use aparatos energizados desde la red eléctrica, siempre se deben seguir las precauciones de seguridad básica para reducir el riesgo de incendio, descarga eléctrica, lesiones personales, y daños materiales.



ADVERTENCIA: Al utilizar la máquina, se deben seguir las reglas de seguridad. Por su propia seguridad y la de los demás, lea estas instrucciones antes de utilizar la máquina. Guarde las instrucciones en un lugar seguro para su uso posterior.

- Lea todo este manual cuidadosamente antes de operar el aparato.
- El uso pretendido se describe en este manual. El uso de cualquier accesorio o conexión o el desempeño de cualquier operación con este aparato, diferentes a los recomendados en este manual de instrucciones, pueden presentar un riesgo de lesiones personales.
- Conserve este manual para referencia futura.

IMPORTANTE

**LEA DETENIDAMENTE ANTES DE USAR
GUARDE PARA FUTURA REFERENCIA**

PRÁCTICAS OPERATIVAS SEGURAS

Capacitación

- a) **Lea atentamente las instrucciones.** Familiarícese con los controles y el uso correcto de la máquina.
- b) **Nunca permita que niños o personas que no estén familiarizadas con estas instrucciones utilicen la máquina.** Las regulaciones locales pueden restringir la edad del operador.

- c) Tenga en cuenta que el operador o usuario es responsable de los accidentes o peligros que puedan sufrir otras personas o su propiedad.

Preparación

- a) Antes de usar, siempre revise visualmente la máquina para ver si hay protecciones o protectores dañados, faltantes o mal colocados.
- b) Nunca opere la máquina mientras haya personas, especialmente niños o mascotas cerca.

Operación

- a) Use protección para los ojos y zapatos resistentes en todo momento mientras opera la máquina.
- b) Evite usar la máquina en condiciones climáticas adversas, especialmente cuando existe riesgo de rayos.
- c) Utilice la máquina sólo a la luz del día o con buena luz artificial.
- d) Nunca opere la máquina con protecciones o protectores dañados o sin protecciones o protectores en su lugar.
- e) Encienda el motor sólo cuando las manos y los pies estén alejados del medio de corte.
- f) Desconecte siempre la máquina de la fuente de alimentación (es decir, retire el enchufe de la red, retire el dispositivo de desactivación o la batería extraíble)
 - siempre que la máquina se deje desatendida;
 - antes de despejar un bloqueo;
 - antes de revisar, limpiar o trabajar en la máquina;
 - después de golpear un objeto extraño;
 - siempre que la máquina comience a vibrar de forma anormal.
- g) Tenga cuidado de no lesionarse los pies y las manos con los medios de corte.
- h) Siempre asegúrese que las aberturas de ventilación se mantengan libres de desechos.
- i) Retire cualquier objeto que pueda causar retroceso, como ramas y rocas.
- j) Revise respecto a sujetadores sueltos y partes dañadas.
- k) Sostenga la herramienta usando sólo las superficies de agarre designadas: **el alojamiento del cabezal de potencia y la manija auxiliar (vea la Fig. D).** No use el poste como una superficie de agarre.

Mantenimiento y Almacenamiento

- a) **Desconecte la máquina de la fuente de energía (es decir, retire el enchufe de la red, retire el dispositivo de desactivación o la batería extraíble)** antes de realizar trabajos de mantenimiento o limpieza.
- b) Utilice únicamente las partes de repuesto y los accesorios recomendados por el fabricante.
- c) **Revise y mantenga la máquina con regularidad.** Haga reparar la máquina únicamente por un técnico autorizado.
- d) Cuando no esté en uso, guarde la máquina fuera del alcance de los niños.

- e) **Limpie antes de almacenar, incluyendo el uso de protecciones.**

INSTRUCCIONES DE SEGURIDAD ADICIONALES PARA PODADORAS DE CÉSPED



ADVERTENCIA: Los elementos de corte continúan girando después de que se apaga el motor.

- Use pantalones largos para proteger sus piernas de los escombros que vuelan.
- Use calzado adecuado para proteger sus pies de los escombros, incluidos los escombros voladores.
- Antes de usar el aparato, verifique que su ruta de corte esté libre de palos, piedras, alambres y cualquier otro obstáculo.
- Para reducir el riesgo de lesión de retroceso (rebote), trabaje alejado de cualquier objeto sólido cercano, tal como pared, peldaños, piedra grande, árbol, etc. Tenga mucho cuidado al trabajar cerca de objetos sólidos y cuando sea necesario, recorte a mano.
- Utilice el aparato únicamente en posición vertical, con la línea de corte cerca del suelo. Nunca encienda el aparato en ninguna otra posición.
- Muévase lentamente cuando utilice el aparato. Tenga en cuenta que el césped recién cortado está húmedo y resbaladizo.
- No trabaje en pendientes empinadas. Trabaje a través de la pendiente; nunca de arriba a abajo.
- No se estire. Mantenga una base de apoyo y equilibrio adecuados en todo momento.
- Nunca cruce caminos de grava o carreteras con el aparato en funcionamiento.
- Evite el arranque accidental. No lo transporte con el dedo en el gatillo cuando la batería esté instalada.
- Nunca toque la línea de corte mientras el aparato esté funcionando.
- No suelte el aparato hasta que la línea de corte se haya detenido por completo.
- Utilice sólo el tipo apropiado de línea de corte. Nunca use hilo para cortar metal, alambre, cable, cuerda o hilo de pescar.
- Mantenga la cara, las manos y los pies alejados de la línea de corte y la cuchilla en todo momento, especialmente al encender el motor.
- Antes de usar el aparato y después de cualquier impacto, verifique si hay señales de desgaste o daño y repare conforme sea necesario.
- Si golpea o se enreda en un objeto extraño, detenga el aparato de inmediato. Retire la batería, compruebe si hay daños y haga reparar cualquier daño antes de continuar. No opere con un cubo o un carrete rotos.
- Tenga cuidado de no lesionarse con cualquier dispositivo instalado para recortar la longitud de la línea del filamento. Después de extender la nueva línea de corte, devuelva siempre la máquina a su posición de funcionamiento normal antes de encenderla.
- Es necesaria una estrecha supervisión cuando el aparato se utiliza cerca de niños.

- Este aparato no está diseñado para uso por jóvenes o personas débiles sin supervisión.
- Este aparato no se debe usar como un juguete.
- Use sólo en un lugar seco. No permita que el aparato se moje.
- No sumerja el aparato en agua.
- No abra la carcasa del cuerpo. No hay partes reparables por el usuario en el interior.
- No opere el aparato en atmósferas explosivas, como en la presencia de líquidos, gases o polvo inflamables.
- Cuando el aparato se almacena o transporta en un vehículo, debe colocarse en la cajuela o sujetarse para evitar que se mueva después de cambios repentinos de velocidad o dirección.
- Cuando no esté en uso, el aparato se debe almacenar en un lugar seco, bien ventilado y fuera del alcance de los niños.
- Los niños no deben tener acceso a los aparatos almacenados.

Seguridad de los Demás

- Este aparato no está diseñado para uso por personas (incluyendo niños) con capacidades físicas reducidas, sensoriales o mentales, o falta de experiencia y conocimiento, a menos que se les haya dado supervisión o instrucciones respecto al uso del aparato por una persona responsable por su seguridad.
- Los niños deben ser supervisados para asegurarse que no jueguen con el aparato.
- Mantenga a todos los transeúntes alejados. Asegúrese que otras personas y mascotas estén a una distancia de por lo menos 30 m (100 pies).

Información de Seguridad Adicional



ADVERTENCIA: Nunca modifique la herramienta eléctrica o ninguna parte de ella. Podría resultar en daño o lesiones personales.



ADVERTENCIA: SIEMPRE use gafas de seguridad. Las gafas de uso diario NO son gafas de seguridad. También use una careta o máscara de polvo si la operación produce polvo. SIEMPRE USE EQUIPO DE SEGURIDAD CERTIFICADO:

- Protección para los ojos ANSI Z87.1 (CAN/CSA Z94.3),
- Protección auditiva ANSI S12.6 (S3.19),
- Protección respiratoria NIOSH/OSHA/MSHA.



ADVERTENCIA: Algún polvo contiene químicos conocidos por el Estado de California que causan cáncer, defectos de nacimiento u otros daños reproductivos. Algunos ejemplos de estos químicos son:

- compuestos en fertilizantes,
- compuestos en insecticidas, herbicidas y pesticidas,
- arsénico y cromo a partir de madera tratada químicamente.

Para reducir su exposición a estos químicos, use equipo de seguridad aprobado, tal como máscaras de polvo que estén diseñadas específicamente para filtrar partículas microscópicas.









⚠ ADVERTENCIA: El uso de esta herramienta puede generar y/o dispersar polvo, que puede causar lesiones respiratorias serias y permanentes u otras lesiones. Siempre use protección respiratoria aprobada por NIOSH/OSHA apropiada para la exposición de polvo. Dirija las partículas lejos de la cara y el cuerpo.

⚠ ADVERTENCIA: Siempre use protección auditiva personal adecuada que cumpla con ANSI S12.6 (S3.19) durante el uso. Bajo algunas condiciones y duración de uso, el ruido de este producto puede contribuir con la pérdida auditiva.

⚠ ATENCIÓN: Cuando no esté en uso, coloque la herramienta en su lado sobre una superficie estable donde no cause un peligro de tropiezo o caída. Algunas herramientas con un paquete de batería grande pueden quedar verticales pero se pueden voltear fácilmente.

- Las ventilas de aire a menudo cubren las partes móviles y se deben evitar. La ropa suelta, joyería, o cabello largo podrían quedar atrapados en las partes móviles.

La etiqueta de su herramienta puede incluir los siguientes símbolos. A continuación se indican los símbolos y sus definiciones:

V	voltios	 or AC/DC ... corriente alterna o directa
Hz	hertz	 Construcción de Clase II (doble aislamiento)
min	minutos	n_0 velocidad sin carga
 or DC.....	direct current	n velocidad nominal
	Construcción de Clase I (tierra)	 terminal de conexión a tierra
... /min.....	por minuto	 símbolo de advertencia de seguridad
BPM	golpes por minuto	 evite mirar fijamente la luz
IPM	impactos por minuto	 protección respiratoria
RPM	revoluciones por minuto	 protección ocular
sfpm	pies de superficie por minuto	 protección auditiva
SPM	pasadas por minuto	 lea toda la documentación
A	amperios	
W	watios	
Wh.....	watt horas	
Ah.....	amperios hora	
 or AC.....	corriente alterna	

MONTAJE Y AJUSTES

⚠ ADVERTENCIA: Para reducir el riesgo de lesiones personales, apague la unidad y retire el paquete de batería antes de realizar cualquier ajuste o retirar/instalar conexiones o accesorios. Una activación de arranque accidental puede causar lesiones.

Cabeza de Potencia (Fig. B)

- ⚠ ADVERTENCIA:** Para reducir el riesgo de lesiones:
 - Antes de cualquier uso, asegúrese que cualquiera que use este producto lea y entienda todas las instrucciones de seguridad y otra información contenida en el manual de la cabeza de potencia y accesorios.
 - Nunca aplique energía sin que una conexión esté montada adecuadamente a la cabeza de potencia.

⚠ ADVERTENCIA: Para reducir el riesgo de lesiones personales serias, apague la unidad y retire el paquete de batería antes de realizar cualquier ajuste o retirar/instalar conexiones o accesorios. Un arranque accidental puede causar lesiones.

⚠ ADVERTENCIA: Este accesorio de podadora de cuerda se debe usar sólo con cabezas de potencia DEWALT.

Su podadora de cuerda está diseñada de forma que la cabeza de potencia se pueda separar del accesorio de la podadora de cuerda al girar la perilla 4 en sentido contrario a las manecillas del reloj, presionando el botón de bloqueo 6 y después separándolos suavemente por sus postes 1, 5.

Esto sólo debe hacerse con el interruptor de energía apagado y la batería extraída. Dentro del poste de la cabeza de potencia superior 5 hay un acoplamiento mecánico que girará si se enciende la cabeza de potencia. Este acoplamiento puede causar lesiones graves si se hace contacto mientras la cabeza de potencia está funcionando.

NOTA: Asegúrese que el accesorio esté completamente conectado y la perilla esté completamente apretada antes de operar. Revise la conexión adecuada y apriete durante el uso.

Ensamble de conexión a cabeza de potencia (Fig. A, B)

- El poste de la cabeza de potencia superior 5 está equipado con tres orificios de bloqueo 8, 9, 10 para el botón de bloqueo 6.
- Cuando instale el accesorio de la podadora de cuerda 1 en el poste de la cabeza de potencia superior 5, use las flechas 7 para alinear el botón de bloqueo 6 con el orificio de bloqueo 8, como se muestra en la Fig. B. **NOTA:** Para conectar adecuadamente el botón de bloqueo 6 con el orificio de bloqueo 8, gire ligeramente el poste de la cabeza de potencia 5 y muévelo axialmente hasta que el botón de bloqueo se conecte con el orificio de bloqueo. **NO** inserte el botón de bloqueo en el orificio de bloqueo 9, o 10. Hacerlo colocará el accesorio de la podadora de cuerda en una orientación incorrecta que podría crear un peligro de seguridad. Los orificios de bloqueo 9 y 10 son para otros accesorios.
- Gire la perilla 4 para asegurar la conexión.
- Cuando se ensamble adecuadamente, se debe ver como la Fig. B. En caso contrario, no la use, desensamble y vuelva a alinear el accesorio de la podadora de cuerda 1 de forma que el botón de bloqueo 6 se conecte con el orificio de bloqueo 8 como se muestra en la Fig. B.

Ensamble de la Protección (Fig. C)

1. Deslice la protección **2** en su lugar como se muestra en la Fig. C.
2. Asegure con los tornillos y arandelas de la protección **13**, apriete firmemente.

OPERACIÓN



ADVERTENCIA: Para reducir el riesgo de lesiones personales, apague la unidad y retire el paquete de batería antes de realizar cualquier ajuste o retirar/instalar conexiones o accesorios.

Una activación de arranque accidental puede causar lesiones.

Colocación Adecuada de Manos (Fig. D, E)



ADVERTENCIA: Para reducir el riesgo de lesiones personales serias, **SIEMPRE** use la posición de las manos adecuada como se muestra.



ADVERTENCIA: Para reducir el riesgo de lesiones personales serias, **SIEMPRE** sostenga firmemente en anticipación de una reacción repentina.



ADVERTENCIA: Sostenga la herramienta usando sólo las superficies de agarre designadas. La manija de la cabeza de potencia y la manija auxiliar.



ADVERTENCIA: No use el poste como una superficie de agarre.

La posición de manos adecuada requiere una mano en la manija de la cabeza de potencia **11** y una mano en la manija auxiliar **12**.

Poda (Fig. E–G)

Con la podadora encendida, coloque en ángulo y gire lentamente de lado a lado como se muestra en la Fig. E, F. Mantenga una distancia mínima de 610 mm (24") entre la protección y sus pies como se muestra en la Fig. G.



ADVERTENCIA: Mantenga la cuerda giratoria aproximadamente paralela al suelo (inclinada no más de 30°). Esta podadora no es una bordeadora. **NO INCLINE** la podadora para que la cuerda gire cerca de un ángulo recto con respecto al suelo. Los desechos arrojados pueden causar lesiones serias.

Alimentación de Línea de Podadora de Alimentación de Tope

Su podadora usa una línea de nylon de 2,0 mm (0,08") de diámetro. La línea de corte se desgastará más rápido y requiere más alimentación si el corte se realiza a lo largo de aceras u otras superficies abrasivas o hierbas más pesadas están siendo cortadas.

Al usar la podadora, la cuerda se acortará debido al desgaste. Golpee suavemente la podadora en el suelo mientras funciona a velocidad normal y se alimentará la línea.

NOTA: Extender la línea de nylon más allá de la franja de 432 mm (17") afectará negativamente el rendimiento, el tiempo de funcionamiento y la vida útil de la podadora debido al potencial de dañar el motor. Hacerlo puede anular la garantía.

Consejos Útiles de Corte

- Utilice la punta de la cuerda para hacer el corte; no fuerce la cabeza de la cuerda en césped sin cortar.
- Las cercas de alambre y picos causan un desgaste extra en las cuerdas, incluso ruptura. Piedra y paredes de ladrillo, aceras y madera pueden desgastar la cuerda rápidamente.
- No permita que la tapa del carrete arrastre sobre el suelo u otras superficies.
- En crecimiento largo, corte de arriba abajo y no exceda 300 mm (12") de alto.
- Mantenga la desbrozadora inclinada hacia el área que se está cortando; ésta es la mejor zona de corte.
- La desbroza dora corta al pasar la unidad de izquierda a derecha. Esto evitará arrojar residuos al operador.
- Evite árboles y arbustos. Corteza de árbol, molduras de madera, revestimiento, y los postes de cerca pueden dañarse fácilmente por la cuerda.

MANTENIMIENTO



ADVERTENCIA: Para reducir el riesgo de lesiones personales, apague la unidad y retire el paquete de batería antes de realizar cualquier ajuste o retirar/instalar conexiones o accesorios.

Una activación de arranque accidental puede causar lesiones.

Su herramienta ha sido diseñada para funcionar durante un largo período con un mínimo de mantenimiento. Un funcionamiento continuo satisfactorio depende del cuidado adecuado de la herramienta y de una limpieza periódica.

Limpieza



ADVERTENCIA: Sople la suciedad y el polvo de todos los conductos de ventilación con aire seco, al menos una vez por semana. Para reducir el riesgo de lesiones, utilice siempre protección para los ojos aprobada ANSI Z87.1 al realizar esta tarea.



ADVERTENCIA: Nunca utilice solventes ni otros químicos abrasivos para limpiar las piezas no metálicas de la herramienta. Estos productos químicos pueden debilitar los materiales plásticos utilizados en estas piezas. Utilice un paño humedecido sólo con agua y jabón neutro. Nunca permita que penetre líquido dentro de la herramienta ni sumerja ninguna de las piezas en un líquido.

Accesorios



ADVERTENCIA: Debido a que no se han probado con este producto otros accesorios que no sean los que ofrece DEWALT, el uso de dichos accesorios con esta herramienta podría ser peligroso. Para reducir el riesgo de lesiones, con este producto deben usarse sólo los accesorios recomendados por DEWALT.

Los accesorios que se recomiendan para utilizar con la herramienta están disponibles a un costo adicional en su distribuidor local o en un centro de mantenimiento autorizado. Si necesita ayuda para localizar algún accesorio, póngase en contacto con DEWALT, llame al

1-800-4-DEWALT (1-800-433-9258) o visite nuestro sitio web: www.dewalt.com.

ADVERTENCIA: Para reducir el riesgo de lesiones personales, apague el aparato y retire la batería antes de realizar cualquier ajuste o retirar/instalar conexiones o accesorios.

ADVERTENCIA: El uso de cualquier accesorio no recomendado por DEWALT para uso con este aparato podría ser peligroso.

ADVERTENCIA: No use ninguna cuchilla ni ningún accesorio o conexión que no sean los recomendados por DEWALT en esta podadora. Se pueden producir lesiones graves o daños al producto.

ATENCIÓN: Sólo use carretes y líneas de reemplazo DEWALT. Todas las líneas deben tener forma en espiral con bordes lisos y redondeados. El uso de la línea de cualquier otro fabricante puede reducir el desempeño, dañar la podadora o causar lesiones personales.

Su podadora utiliza una línea de 2,0 mm (0,080") de diámetro, sin embargo, se puede usar una línea de 2,4 mm (0,095"). Otros tamaños pueden degradar el rendimiento o causar daños a la podadora. Otros tamaños pueden degradar el rendimiento o causar daños a la podadora.

Reemplazo de Ensamble de Carrete (Fig. H)

1. Gire el alojamiento del carrete **3** hasta que el orificio **24** de la placa del husillo se alinee con la muesca **18** del alojamiento del motor. Inserte un destornillador a través de la muesca y en el orificio, para evitar que el husillo gire.
2. Desatornille y retire el alojamiento del carrete girando la cubierta de sujeción del carrete (**19**) en el sentido de las manecillas del reloj.
NOTA: No intente retirar el alojamiento del carrete girando el alojamiento del carrete **3**.
3. Retire la placa del husillo **20** antes de instalar un nuevo carrete. Retire la suciedad y el césped del alojamiento del motor y de la placa del husillo.
4. Instale la placa del husillo **20** en el husillo **21**, de modo que la tuerca de retención en forma de doble D en el husillo se encuentre dentro de la base de la placa del husillo.
5. Alinee el orificio y la muesca de la placa del husillo, inserte el destornillador en el orificio y atornille el nuevo alojamiento del carrete en sentido contrario a las manecillas del reloj. Apriete firmemente el nuevo alojamiento del carrete sobre el husillo **21**.

Recarga de Línea de Corte (Fig. I, J)

ADVERTENCIA: Para reducir el riesgo de lesiones personales serias, apague la unidad y retire el paquete de batería antes de realizar cualquier ajuste o retirar/instalar conexiones o accesorios, cuando reemplace la línea, o antes de la limpieza. Un arranque accidental puede causar lesiones.

ATENCIÓN: Sólo use carretes y líneas DEWALT de reemplazo. El uso de la línea de cualquier otro fabricante puede reducir el desempeño, dañar la podadora o causar lesiones personales.

Su podadora usa una línea de 2,0 mm (0,08") de diámetro que tiene forma de espiral con bordes lisos y redondeados. No use otros tamaños de línea. Esto puede degradar el rendimiento, causar daños a la unidad o lesiones.

ATENCIÓN: Para evitar daños del aparato, si la línea de corte sobresale más allá de la cuchilla de corte, córtela de modo que sólo llegue a la cuchilla.

Use sólo línea de reemplazo DEWALT.

1. Retire la batería.
2. Corte una longitud máxima de 6 m (20') de la línea de podadora de 2,0 mm (0,08").
3. Alinee los ojales del alojamiento de carrete **22** con la flecha **23** en la cubierta de agarre del carrete **19** como se muestra en la Figura I.
4. Pase un extremo de la línea de la podadora a través de un ojal. Guíe la línea hasta el segundo ojal y continúe jalando la línea hasta que haya longitudes iguales de cuerda en cada lado del alojamiento del carrete.
5. Evite que la tapa del carrete se mueva con una mano. Con la otra mano, enrolle la cuerda en el carrete girando la cubierta de sujeción del carrete en el sentido contrario a las manecillas del reloj. Continúe enrollando hasta que quede 130 mm (5") de cuerda en cada lado del alojamiento de carrete como se muestra en la Fig. J.

Ajuste de Cuchilla de Corte de Cuerda (Fig. K)

ADVERTENCIA: Para reducir el riesgo de lesiones personales serias, apague la unidad y retire el paquete de batería antes de realizar cualquier ajuste o retirar/instalar conexiones o accesorios, cuando reemplace la línea, o antes de la limpieza. Un arranque accidental puede causar lesiones.

ADVERTENCIA: No opere la podadora sin la cuchilla de corte instalada.

La envoltura de corte de esta podadora de cuerda es ajustable a 381 mm o 432 mm (15" o 17").

1. Con un destornillador, retire los dos tornillos **14** que aseguran la cuchilla de corte **15** en la protección **2**.
2. Coloque la cuchilla de corte suelta **15** en la ranura del cortador deseado [381 mm o 432 mm) (15" **17** o 17" **16**)] como se muestra en la Fig. K.
3. Con un destornillador, instale los dos tornillos **14** para asegurar la cuchilla de corte **15** en la protección **2**.

Reemplazo de Protección con Protección de Cobertura Extendida (Fig. C, L)

Una protección de cobertura extendida está disponible (se vende por separado) para una cobertura adicional si lo desea. Use la protección de reemplazo DEWALT Número de parte N905733.

ADVERTENCIA: Nunca opere el aparato sin la protección firmemente en su lugar.

1. Retire el alojamiento de carrete como se describe en la sección **Remplazo de ensamble de carrete**.

2. Retire los dos tornillos de la protección **13** mostrados en la Fig. L.
3. Levante la protección en un ángulo como se muestra en la Fig. L.
4. Para sujetar una nueva protección, deslice la lengüeta **25** de la nueva protección debajo del labio **26** del alojamiento del motor **27**, después baje la parte trasera de la protección en su lugar como se muestra en la Fig. L.
5. Reemplace y apriete firmemente los dos tornillos de la protección **2**.
6. Vuelva a colocar el alojamiento del carrete como se describe en la sección **Reemplazo de ensamble de carrete**.

Reparaciones

El Cargador y las unidades de batería no pueden ser reparados. El cargador y la unidad de batería no contienen piezas reparables.

⚠ ADVERTENCIA: Para asegurar la **SEGURIDAD** y la **CONFIABILIDAD** del producto, las reparaciones, el mantenimiento y los ajustes (inclusive la inspección y el cambio de las escobillas, cuando proceda) deben ser realizados en un centro de mantenimiento en la fábrica DEWALT u en un centro de mantenimiento autorizado DEWALT. Utilice siempre piezas de repuesto idénticas.

Para reparación y servicio de sus herramientas eléctricas, favor de dirigirse al Centro de Servicio más cercano

CULIACAN, SIN

Bldv. Emiliano Zapata 5400-1 Poniente Col. (667) 717 89 99
San Rafael

GUADALAJARA, JAL

Av. La Paz #1779 - Col. Americana Sector (33) 3825 6978
Juárez

MEXICO, D.F.

Eje Central Lázaro Cárdenas No. 18 - Local (55) 5588 9377
D, Col. Obrera

MERIDA, YUC

Calle 63 #459-A - Col. Centro (999) 928 5038

MONTERREY, N.L.

Av. Francisco I. Madero 831 Poniente - Col. (818) 375 23 13
Centro

PUEBLA, PUE

17 Norte #205 - Col. Centro (222) 246 3714

QUERETARO, QRO

Av. San Roque 274 - Col. San Gregorio (442) 2 17 63 14

SAN LUIS POTOSI, SLP

Av. Universidad 1525 - Col. San Luis (444) 814 2383

TORREON, COAH

Bldv. Independencia, 96 Pte. - Col. Centro (871) 716 5265

VERACRUZ, VER

Prolongación Díaz Mirón #4280 - Col. (229) 921 7016
Remes

VILLAHERMOSA, TAB

Constitución 516-A - Col. Centro (993) 312 5111

PARA OTRAS LOCALIDADES:

**Si se encuentra en México, por favor llame al
(55) 5326 7100**

**Si se encuentra en U.S., por favor llame al
1-800-4-DEWALT (1-800-433-9258) o visite nuestro sitio
web: www.dewalt.com**

Póliza de Garantía

IDENTIFICACIÓN DEL PRODUCTO:

Sello o firma del Distribuidor.

Nombre del producto: _____

Mod./Cat.: _____

Marca: _____

Núm. de serie: _____

(Datos para ser llenados por el distribuidor)

Fecha de compra y/o entrega del producto: _____

Nombre y domicilio del distribuidor donde se adquirió el producto: _____

Este producto está garantizado por un año a partir de la fecha de entrega, contra cualquier defecto en su funcionamiento, así como en materiales y mano de obra empleados para su fabricación. Nuestra garantía incluye la reparación o reposición del producto y/o componentes sin cargo alguno para el cliente, incluyendo mano de obra, así como los gastos de transportación razonablemente erogados derivados del cumplimiento de este certificado.

Para hacer efectiva esta garantía deberá presentar su herramienta y esta póliza sellada por el establecimiento comercial donde se adquirió el producto, de no contar con ésta, bastará la factura de compra.

Excepciones

Esta garantía no será válida en los siguientes casos:

- Cuando el producto se hubiese utilizado en condiciones distintas a las normales;
- Cuando el producto no hubiese sido operado de acuerdo con el instructivo de uso que se acompaña;
- Cuando el producto hubiese sido alterado o reparado por personas distintas a las enlistadas al final de este certificado.

Anexo encontrará una relación de sucursales de servicio de fábrica, centros de servicio autorizados y franquiciados en la República Mexicana, donde podrá hacer efectiva su garantía y adquirir partes, refacciones y accesorios originales.

Solamente para propósito de México:

Importado por: DEWALT. Tool Co. S.A. de C.V.
Avenida Antonio Dovali Jaime, # 70 Torre B Piso 9
Colonia La Fe, Santa Fé
Código Postal : 01210 Delegación Alvaro Obregón
México D.F.

Tel. (52) 555-326-7100 R.F.C.: BDE810626-1W7

Registro en Línea

Gracias por su compra. Registre su producto ahora para:

- **SERVICIO EN GARANTÍA:** Si completa esta tarjeta, podrá obtener un servicio en garantía más eficiente, en caso de que exista un problema con su producto.
- **CONFIRMACIÓN DE PROPIEDAD:** En caso de una pérdida que cubra el seguro, como un incendio, una inundación o un robo, el registro de propiedad servirá como comprobante de compra.
- **PARA SU SEGURIDAD:** Si registra el producto, podremos comunicarnos con usted en el caso improbable que se deba enviar una notificación de seguridad conforme a la Federal Consumer Safety Act (Ley Federal de Seguridad de Productos para el Consumidor).
- Registro en línea en www.dewalt.com.

Garantía Limitada por Tres Años

DeWALT reparará o reemplazará, sin cargo, cualquier defecto debido a materiales o mano de obra defectuosos por tres años desde la fecha de compra (dos años para las baterías). Esta garantía no cubre falla de partes debido al desgaste normal o abuso de la herramienta. Para detalles adicionales de la cobertura de la garantía e información de reparación de garantía, visite www.dewalt.com o llame al 1-800-4-DeWALT (1-800-433-9258). Esta garantía no se aplica a accesorios o daño causado cuando otros hayan realizado o intentado reparaciones. ESTA GARANTÍA LIMITADA SE OTORGA EN LUGAR DE TODAS LAS DEMÁS, INCLUIDA LA GARANTÍA IMPLÍCITA DE COMERCIABILIDAD E IDONEIDAD PARA UN PROPÓSITO EN PARTICULAR, Y EXCLUYE TODOS LOS DAÑOS INCIDENTALES O EN CONSECUENCIA. Algunos estados no permiten limitaciones sobre la duración de una garantía implícita o la exclusión o limitación de daños incidentales o en consecuencia, por lo que estas limitaciones pueden no aplicarse en su caso. Esta garantía le da derechos legales específicos y puede tener otros derechos que varían en ciertos estados o provincias.

Además de la garantía, las herramientas DeWALT están cubiertas por:

1 AÑO DE SERVICIO GRATUITO

DeWALT mantendrá la herramienta y reemplazará las piezas gastadas por su uso normal, sin cobro, en cualquier momento durante un año a contar de la fecha de compra

2 AÑOS DE SERVICIO GRATUITO PARA UNIDADES DE ALIMENTACIÓN DeWALT

DC9071, DC9091, DC9096, DC9182, DC9280, DC9360, DCB120, DCB122, DCB124, DCB127, DCB201, DCB203BT, DCB207, DCB361

3 AÑOS DE SERVICIO GRATUITO PARA UNIDADES DE ALIMENTACIÓN DeWALT

DCB200, DCB203, DCB204, DCB204BT, DCB205, DCB205BT, DCB206, DCB208, DCB230, DCB240, DCB606, DCB609, DCB612, DCB615

NOTA: La garantía del producto quedará nula si la unidad de batería ha sido alterada de cualquier manera. DeWALT no

es responsable de ninguna lesión causada por alteraciones y podrá iniciar un procedimiento judicial por fraude de garantía hasta el máximo grado permisible por la ley.

GARANTÍA DE REEMBOLSO DE SU DINERO POR 90 DÍAS

Si no está completamente satisfecho con el desempeño de su máquina herramienta o clavadora DeWALT, cualquiera sea el motivo, podrá devolverlo hasta 90 días de la fecha de compra con su recibo y obtener el reembolso completo de su dinero – sin necesidad de responder a ninguna pregunta.

AMÉRICA LATINA: Esta garantía no se aplica a los productos que se venden en América Latina. Para los productos que se venden en América Latina, debe consultar la información de la garantía específica del país que viene en el empaque, llamar a la compañía local o visitar el sitio Web a fin de obtener esa información.

REEMPLAZO GRATUITO DE LAS ETIQUETAS DE

ADVERTENCIAS: Si sus etiquetas de advertencia se vuelven ilegibles o faltan, llame al 1-800-4-DeWALT (1-800-433-9258) para que se le reemplacen gratuitamente.

60V Max* Li-Ion	Battery Packs Blocs-piles Baterías	DCB606, DCB609, DCB612, DCB615
	Chargers Chargeurs Cargadores	DCB103, DCB104, DCB107, DCB112, DCB113, DCB115, DCB118, DCB132, DCB1106, DCB1112

* Maximum initial battery voltage (measured without a workload) is 20, 60 or 120 volts. Nominal voltage is 18, 54 or 108. (120V Max* is based on using 2 DEWALT 60V Max* lithium-ion batteries combined.)

* La tension initiale maximum du bloc-piles (mesurée à vide) est de 20, 60 ou 120 volts. La tension nominale est de 18, 54 ou 108. (120 V max* se base sur l'utilisation combinée de 2 blocs-piles au lithium ion DEWALT de 60 V max*).

* El máximo voltaje inicial de la batería (medido sin carga de trabajo) es 20 o 60 voltios. El voltaje nominal es de 18, 54 o 108 V. (120 V Máx* se basan en el uso de 2 baterías de iones de litio DEWALT de 60 V Máx* combinadas.)

**BT - Bluetooth®

NOTE: The Bluetooth® word mark and logos are registered trademarks owned by the Bluetooth®, SIG, Inc. and any use of such marks by DEWALT is under license. Other trademarks and trade names are those of their respective owners.

REMARQUE : le mot servant de marque et les logos Bluetooth® sont des marques déposées appartenant à Bluetooth SIG, Inc. et toute utilisation de ces marques par DEWALT est sous licence. Les autres marques de commerce et noms commerciaux sont ceux de leurs détenteurs respectifs.

NOTA: La palabra y los logotipos de Bluetooth® son marcas registradas propiedad de Bluetooth®, SIG, Inc. y DEWALT utiliza dichas marcas bajo licencia. Otras marcas comerciales y nombres comerciales pertenecen a sus respectivos propietarios.



WARNING: Use of any other battery packs may create a risk of injury and fire.



AVERTISSEMENT : utiliser d'autres blocs-piles peut créer un risque de blessure ou d'incendie.



ADVERTENCIA: El uso de cualquier otro paquete de batería puede crear un riesgo de lesiones e incendio.

DEWALT Industrial Tool Co. 701 East Joppa Road, Towson, MD 21286

Copyright © 2020, 2021

The following are trademarks for one or more DEWALT power tools: the yellow and black color scheme, the "D" shaped air intake grill, the array of pyramids on the handgrip, the kit box configuration, and the array of lozenge-shaped humps on the surface of the tool.